

Руководство по эксплуатации
**PEUGEOT PARTNER /
PEUGEOT PARTNER CROSSWAY**



Руководство по эксплуатации

Электронная версия Руководства по эксплуатации
PEUGEOT PARTNER доступна на сайте: peugeot.ru

ИНТЕРАКТИВНАЯ ВЕРСИЯ

Посетите веб-сайт **PEUGEOT** или перейдите по
адресу: <http://public.servicebox.peugeot.com/APddb/>

Круглосуточная служба помощи на дороге
PEUGEOT ASSISTANCE: 8 800 555 18 10

Список официальных сервисных центров
доступен на сайте peugeot.ru



Данным символом обозначена последняя
доступная информация.

Добро пожаловать!

Благодарим вас за выбор Peugeot Partner.

В руководстве содержится основная информация и рекомендации по безопасной эксплуатации вашего автомобиля. Настоятельно рекомендуется ознакомиться с данным документом, а также изучить содержание сервисно-гарантийной книжки. В комплектации вашего автомобиля содержится только часть представленного здесь оборудования — в зависимости от варианта исполнения, модификации и характеристик, предназначенных для страны, в которую он поставляется. Описание функций и систем, а также иллюстрации к ним приведены исключительно в справочных целях.

Компания ООО "ПЕЖО СИТРОЕН РУС" оставляет за собой право на внесение изменений и усовершенствований в технические характеристики, оборудование и дополнительные принадлежности без обязательства вносить их в данный документ.

Условные обозначения



Предупреждение, касающееся безопасности



Дополнительная информация



Черным прямоугольником обозначается место расположения системы/кнопки

Условные обозначения

Приведенные здесь обозначения позволят вам легче различать особенности комплектации автомобилей:



Только для пассажирского автомобиля Peugeot Partner Crossway



Только для коммерческого автомобиля Peugeot Partner

| | | | | | |
|---|----------|--|----------|--|----------|
| <hr/> | | | | | |
| Общий обзор | ■ | Обустройство пассажирских сидений | 33 | «Детская» блокировка дверных замков | 63 |
| | | Плафоны | 34 | | |
| | | Обустройство задней части салона | 35 | | |
| Эко-вождение | ■ | Размещение грузового отделения | 36 | <hr/> | 6 |
| | | Система отопления и кондиционирования | | Вождение автомобиля | |
| | | с ручными настройками | 37 | Рекомендации по вождению | 64 |
| Бортовые приборы | 1 | Удаление инея и конденсата со стекол | 39 | Пуск и остановка двигателя | 65 |
| Панель приборов | 7 | Ветровое стекло с обогревом | 39 | Электронный иммобилайзер двигателя | 66 |
| Контрольные лампы систем | 7 | | | Стояночный тормоз | 66 |
| Индикаторы | 11 | | | Механическая коробка передач | 67 |
| Регулятор яркости подсветки | 13 | <hr/> | 4 | Автоматическая коробка передач (EAT6) | 67 |
| Бортовой компьютер | 13 | Освещение и обзор | | Индикатор переключения передач | 70 |
| Установка даты и времени | 14 | Выключатель световых приборов | 41 | Система помощи при трогании на уклоне | 70 |
| | | Автоматическое включение фар | 41 | Система обнаружения низкого давления в шинах с инициализацией | 71 |
| | | Светодиодные дневные ходовые огни | 42 | Ограничитель скорости | 73 |
| | | Сопровождающее освещение | 42 | Круиз-контроль — особые рекомендации | 75 |
| | | Выражные фары | 42 | Круиз-контроль | 76 |
| | | Указатели поворотов | 43 | Датчики парковки | 78 |
| | | Корректор угла наклона фар | 43 | | |
| | | Выключатель стеклоочистителя | 43 | | |
| | | | | <hr/> | 7 |
| Доступ | 2 | | | Практические советы по эксплуатации и обслуживанию | |
| Ключ | 16 | Системы безопасности | 5 | Топливо | 80 |
| Пульт дистанционного управления | 16 | Рекомендации по безопасной эксплуатации | 45 | Отключение подачи топлива | 80 |
| Боковая сдвижная дверь | 18 | Аварийная световая сигнализация | 45 | Допустимые виды топлива | 80 |
| Отпирание дверных замков в случае выхода из строя аккумуляторной батареи | 19 | Звуковой сигнал | 46 | Цепи противоскольжения | 81 |
| Крышка багажного отделения | 20 | Вызов технической помощи | 46 | Съемная зимняя заслонка | 82 |
| Задние распашные двери | 20 | Система ABS | 47 | Замена щетки стеклоочистителя | 82 |
| Центральный замок | 22 | Система AFU | 47 | Буксирное устройство | 83 |
| Стеклоподъемники | 23 | Системы ASR и ESC | 47 | Дополнительные аксессуары | 83 |
| | | Система Grip control | 48 | Капот | 84 |
| | | Ремни безопасности | 49 | Двигатели | 85 |
| Эргономика и комфорт | 3 | Подушки безопасности | 51 | Проверка уровней эксплуатационных жидкостей | 85 |
| Регулировка положения рулевого колеса | 24 | Детские кресла | 53 | Проверки | 87 |
| Зеркала заднего вида | 24 | Отключение подушки безопасности переднего пассажира | 56 | | |
| Передние сиденья | 25 | Детские кресла с креплениями ISOFIX | 60 | | |
| Одноместное сиденье пассажира | 26 | | | | |
| Задний диван | 27 | | | | |
| Задние сиденья | 29 | | | | |
| Варианты расстановки | 31 | | | | |
| Оборудование передней части салона | 32 | | | | |

| | | | |
|--|-----|-----------------------------------|-----|
| 8 | | | |
| В случае неисправности | | Браузер | 125 |
| Замена колеса | 90 | Навигация | 125 |
| Установка декоративного колпака на диск | 93 | AV-вход (AUX) | 125 |
| Замена лампы | 95 | Устранение неисправностей | 127 |
| Замена электрических предохранителей | 99 | Рекомендации по эксплуатации | 128 |
| Аккумуляторная батарея | 103 | | |
| Буксировка | 104 | 11 | |
| Режим экономии электроэнергии | 104 | Новая 1DIN магнитола | |
| Если топливо в баке закончилось (касается дизельных модификаций) | 106 | Радио-проигрыватель | 132 |
| | | Решение проблем | 133 |
| | | Описание режима установки времени | 134 |
| 9 | | | |
| Технические характеристики | | 12 | |
| Общие сведения | 107 | Peugeot Connect Sound | |
| Двигатели и масса | 107 | Первое знакомство | 135 |
| Габаритные размеры | 109 | Переключатели на рулевом колесе | 135 |
| Идентификационные данные | 113 | Меню | 136 |
| | | Радио | 136 |
| | | Медиа | 137 |
| | | Телефон | 139 |
| | | Часто задаваемые вопросы | 140 |
| 10 | | | |
| Автомобильная мультимедийная система | | Алфавитный указатель ■ | |
| Меры предосторожности | 115 | | |
| Лицевая панель | 116 | | |
| Рабочий стол | 116 | | |
| Верхняя панель | 117 | | |
| Настройки | 117 | | |
| Специальные настройки | 117 | | |
| Настройки аудио | 118 | | |
| Настройки видео | 118 | | |
| Навигация | 118 | | |
| Радио | 120 | | |
| Аудиоплеер | 121 | | |
| Видеоплеер | 122 | | |
| Галерея | 122 | | |
| Bluetooth | 123 | | |
| Проводник | 125 | | |

Доступ к дополнительным видеороликам
(все ролики на английском языке)



 bit.ly/helpPSA

Органы управления и контрольные приборы

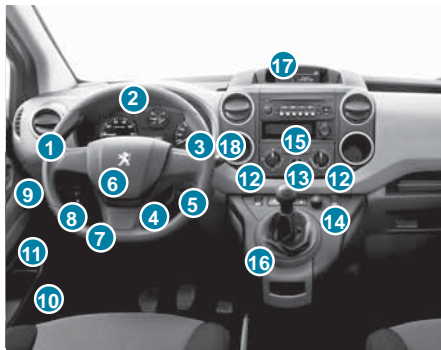

1. Переключатель световых приборов и указателей поворотов.
2. Панель приборов с экраном.
3. Выключатели стеклоочистителя/стеклоомывателя/бортового компьютера.
4. Замок зажигания.
5. Элементы управления аудиосистемой (в зависимости от комплектации).
6. Передняя подушка безопасности водителя, звуковой сигнал.
7. Регулировка положения рулевого колеса по высоте и вылету.
8. Выключатели круиз-контроля/ограничителя скорости.
9. Панель переключателей : системы помощи при парковке, системы ESC, подогрева лобового стекла (для грузовой версии) и регулятор корректора фар.

10. Рукоятка для отпирания капота из салона.
11. Регулятор наружных зеркал с электроприводом.
12. Передние электрические стеклоподъемники.
13. Панель переключателей: аварийной сигнализация, центрального замка, подогрева лобового стекла (для грузопассажирской версии).
14. Розетка 12 В.
15. Переключатели и регуляторы обогрева/вентиляции, обогрева заднего стекла и наружных зеркал.
16. Рычаг механической коробки передач или модуль селектора автоматической коробки передач.
17. Мультимедийная система.
18. Grip Control.

Эко-вождение

Эко-вождение относится к ряду повседневных действий, которые позволяют водителю оптимизировать потребление энергии (топливо и/или электричество) и выбросы CO₂.

Эффективное использование коробки передач

На автомобилях с механической коробкой передач начинайте движение плавно и не запаздывайте с переходом на высшие передачи. При разгоне переключайтесь на высшую передачу пораньше. На автомобилях с автоматической коробкой передач отдавайте предпочтение автоматическому режиму движения и старайтесь не нажимать на педаль акселератора сильно или резко. Индикатор переключения передач будет подсказывать вам момент, когда нужно перейти на самую подходящую передачу: как только на панели приборов появится подсказка, сразу следуйте ей. На автомобиле с автоматической коробкой передач индикатор переключения передач работает только в режиме ручного переключения.

Придерживайтесь плавного стиля вождения

Соблюдайте безопасные интервалы между автомобилями, старайтесь больше тормозить двигателем, а не педалью тормоза, плавно нажимайте на педаль акселератора. Эти действия помогают снизить энергопотребление, выбросы CO₂ и общий шум от транспорта.

Если дорожное движение не плотное, при наличии системы круиз-контроля включите ее, как только превысите 40 км/ч.

Умеренно пользуйтесь бортовым электрическим оборудованием

Если перед поездкой в салоне слишком жарко, проветрите его — опустите стекла и откройте дефлекторы, прежде чем включить кондиционер. По достижении скорости более 50 км/ч поднимите стекла и оставьте дефлекторы открытыми. Пользуйтесь дополнительными средствами регулирования температуры в салоне (заслонкой потолочного люка, шторками и т. п.). Как только будет достигнута желаемая температура, выключите кондиционер, если это не климат-контроль. Отключите обдув и обогрев стекол, если они не управляются автоматически. Как можно раньше выключайте подогрев сидений. Выключайте фары и противотуманные фонари, если видимость на дороге достаточна. Не запускайте двигатель до начала поездки, особенно в зимний период (за исключением суровых зимних условий: температура ниже -23 °C); автомобиль будет намного быстрее прогреваться во время движения. Пассажирам не рекомендуется подключать мультимедийные устройства (фильмы, музыка, видеогри и т. д.) во избежание чрезмерного расхода энергии. Покидая автомобиль, отключайте от бортовой сети переносные приборы.

Ограничьте причины перерасхода топлива

Равномерно распределяйте груз в автомобиле; тяжелые предметы укладывайте в багажном отделении как можно ближе к задним сиденьям. Ограничивайте загрузку автомобиля и снижайте его аэродинамическое сопротивление (уберите с крыши дуги, багажник, велобагажник, отцепите прицеп и т. д.). Предпочтительно использовать кофр для перевозки багажа на крыше. Снимите с крыши багажные дуги и багажник для перевозки грузов после использования. По окончании зимнего сезона замените зимние шины летними.

Выполняйте инструкции по обслуживанию

Регулярно проверяйте давление воздуха на холодных шинах, оно должно соответствовать указанному на этикетке в дверном проеме со стороны водителя. В частности, эту проверку следует выполнять:

- перед длительной поездкой.
- в межсезонье.
- после длительного перерыва между поездками.

Не забывайте проверять давление в запасном колесе и в колесах прицепа или дома-фургона. Своевременно проводите техническое обслуживание автомобиля (замену масла, масляного и воздушного фильтров, салонного фильтра и т. д.) и придерживайтесь графика операций, указанных в плане технического обслуживания автопроизводителя.

При заправке во избежание перелива из топливного бака прекратите попытки долить топливо после третьего отключения заправочного пистолета.

Уже после первых трех тысяч километров пробега на новом автомобиле вы начнете замечать, что его средний расход топлива постепенно становится стабильным.

Панель приборов



Бортовые приборы

1. Спидометр.
2. Экран дисплея.
3. Индикатор уровня топлива, температура охлаждающей жидкости.
4. Тахометр.
Выбрано положение или включена передача, выбрана программа **Спорт/Снег** (на версиях с автоматической коробкой передач).
5. Счетчик пробега за поездку/обнуление индикатора технического обслуживания.
6. Регулятор яркости подсветки панели приборов.

Индикация

Уровень 1

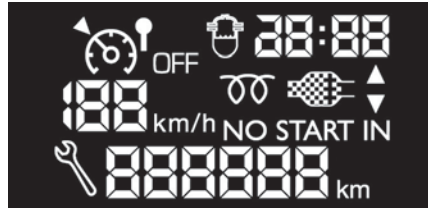

Уровень 2

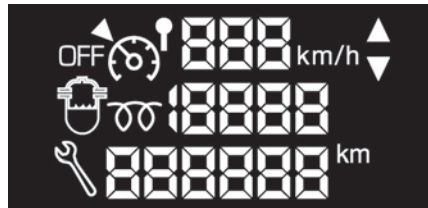

Экраны



Формат отображаемой на экране информации зависит от комплектации автомобиля.

Контрольные лампы систем

Визуально воспринимаемые сигналы, предназначенные для информирования водителя о работе систем (индикаторы включенного или выключенного состояния) или о появлении неисправности (уведомляющие сигнализаторы).

При включении зажигания

Некоторые контрольные лампы загораются на несколько секунд при включении зажигания. С пуском двигателя они должны погаснуть. Если контрольные лампы не погасли, выясните причину, прежде чем начать движение.

Сопутствующие уведомления

Некоторые лампы могут гореть в обоих режимах: мигать или гореть, не мигая. Лишь сопоставив режим контрольной лампы с поведением автомобиля, можно судить, исправны его системы или речь действительно идет о появлении неисправности. В случае неисправности загоревшаяся контрольная лампа может сопровождаться звуковым сигналом и/или сообщением. Визуально воспринимаемые сигналы, отображающиеся в виде символов, информируют водителя о появлении какой-либо неисправности (контрольные лампы неисправных состояний) или о состоянии той или иной системы (контрольные лампы включения или отключения). Некоторые лампы могут работать в двух режимах (мигают и горят постоянно), а также в нескольких цветовых режимах.

Сопутствующие уведомления

Некоторые лампы могут загораться в сопровождении звукового сигнала и сообщения на панели приборов.

Сопоставив режим лампы с поведением автомобиля, можно судить, исправны его системы или речь действительно идет о появлении неисправности. Для получения дальнейшей информации изучите описание каждой лампы.

При включении зажигания

Некоторые контрольные лампы красного или оранжевого цвета загораются на несколько секунд сразу при включении зажигания. Они должны погаснуть сразу с пуском двигателя.

Дополнительную информацию о функции или системе см. в соответствующей рубрике.

Контрольная лампа горит постоянно

Горящая контрольная лампа красного или оранжевого цвета свидетельствует о неисправности, требующей анализа.

Если контрольная лампа продолжает гореть

Индексы (1), (2) и (3) в описании контрольных ламп указывают на необходимость обратиться к квалифицированным специалистам помимо принятия срочных рекомендованных мер.

(1): При первой же возможности остановитесь, безопасно припаркуйте автомобиль и выключите зажигание. Эксплуатация автомобиля запрещена.

(2): Обратитесь в сервисную сеть PEUGEOT или в специализированный техцентр.

(3): Направляйтесь в сервисную сеть PEUGEOT или в специализированный техцентр.

Перечень контрольных ламп

Красные сигнализаторы

STOP



Горит постоянно, одновременно с другим сигнализатором неисправности в сопровождении текстового сообщения и звукового сигнала.

Обнаружена серьезная неисправность двигателя, тормозной системы, рулевого управления с усилителем, автоматической коробки передач либо с существенным сбоем в работе бортовой электрической сети.

Выполните пункт (1), затем пункт (2).

Температура и уровень охлаждающей жидкости



Горит постоянно, стрелка находится в красной зоне.

Ненормальное повышение температуры.

Выполните пункт (1) и дайте жидкости остыть.

Визуально проверьте уровень.



Мигает.

Падение уровня охлаждающей жидкости.

Выполните пункт (3).

Давление масла в двигателе



Горит постоянно.

Система смазки двигателя неисправна.

Выполните (1), затем (2).

Заряд аккумуляторной батареи



Горит постоянно.

Обнаружена неисправность цепи зарядки.

Проверьте выводы АКБ.



Мигает.

Активные функции переведены в режим ожидания (энергосберегающий режим).



Горит постоянно, несмотря на проверки. Неисправность системы зажигания или системы впрыска.

Выполните пункт (3).

Непристегнутые/отстегнутые ремни безопасности



Горит постоянно или мигает, подается усиливающийся звуковой сигнал.

Ремень безопасности не был пристегнут или был отстегнут.

Рулевое управление с усилителем



Горит постоянно.

Усилитель рулевого управления неисправен.

Двигайтесь осторожно на умеренной скорости, а затем выполните пункт (3).

Обнаружение открывания



Горит постоянно, сопровождается сообщением на дисплее.

Один из открывающихся элементов автомобиля не закрыт.

Убедитесь, что открывающиеся элементы автомобиля закрыты.

Стояночный тормоз

Горит постоянно.

Стояночный тормоз затянут или недостаточно отпущен.

Торможение

Горит постоянно.

Уровень тормозной жидкости в тормозной системе значительно снизился.

Выполните пункт (1), долейте жидкость, которая соответствует рекомендациям производителя. Если проблема остается, выполните пункт (2).



Горит постоянно.

Электронный регулятор тормозных сил (EBFD) неисправен.

Выполните пункт (1), затем пункт (2).

Оранжевые контрольные лампы**Сервис**

Загорается на короткое время.

Обнаружена одна или несколько несущественных неисправностей в системах, не имеющих собственной контрольной лампы. Определите причину неисправности по сообщению на панели приборов.

Некоторые неисправности можно устранить самостоятельно, например, заменить батарею пульта дистанционного управления.

В остальных случаях, например при неисправности системы контроля низкого давления в шинах, выполните пункт (3).



Горит постоянно.

Обнаружена одна или несколько несущественных неисправностей в системах, не имеющих собственной контрольной лампы. Определите причину неисправности по сообщению на панели приборов, а затем выполните пункт (3).

Система снижения токсичности отработавших газов EOBD

Горит или мигает.

Неисправность системы.

EOBD (European On Board Diagnosis) — это европейская система бортовой диагностики, обеспечивающая, помимо прочего, контроль таких параметров, как допустимое содержание в отработавших газах:

- CO (окиси углерода),
- HC (недогоревших частиц углеводородов),
- NOx (оксидов азота), концентрация которых определяется датчиками кислорода, установленными на выходе из катализатора и
- сажевых частиц.

Горящая контрольная лампа предупреждает о риске выхода каталитического нейтрализатора из строя.

Срочно выполните пункт (3).

Сажевый фильтр

Горит постоянно.

Неисправность сажевого фильтра (уровень присадки к дизельному топливу, риск засорения и т. д.).

Выполните пункт (3).

Мало топлива в баке

Горит постоянно, стрелка индикатора в красной зоне.

С момента его первого загорания в баке остается еще около 8 литров топлива, в зависимости от стиля вождения и типа двигателя.

Срочно заправьтесь, чтобы избежать аварийной остановки. Данная контрольная лампа будет загораться каждый раз при включении зажигания, пока уровень топлива в баке не окажется достаточным.

Никогда не допускайте полной выработки топлива в баке. Это может вывести из строя систему снижения токсичности отработавших газов и систему впрыска топлива.



Мигает.

Подача питания прекращается после значительного воздействия.

Выполните пункт (2).

Восстановите подачу топлива.

Антиблокировочная тормозная система ABS

Горит постоянно.

Антиблокировочная тормозная система неисправна.

Тормозная система продолжает работать в штатном режиме.

Ведите автомобиль осторожно на умеренной скорости, затем выполните пункт (3).

Система динамической стабилизации DSC/ противобуксочная система ASR



Мигает.

Система DSC/ASR активируется в случае потери сцепления или траектории.



Горит постоянно.

Неисправна система DSC/ASR.

Выполните пункт (3).

Система контроля давления воздуха в шинах



Горит постоянно.

Давление воздуха недостаточно в одном или нескольких колесах.

Срочно проверьте давление воздуха в шинах.



Контрольная лампа недостаточного давления воздуха в шине мигает, а

затем горит постоянно, а также постоянно горит контрольная лампа обслуживания

Может отображаться сообщение (в зависимости от комплектации).

Неисправна система контроля давления в шинах.

Падение давления воздуха в шинах больше не контролируется.

При первой же возможности проверьте давление в шинах и выполните пункт (3).

Подушки безопасности



Горит постоянно или мигает.

Неисправна одна из подушек безопасности или пиротехнических преднатяжителей ремней безопасности.

Выполните пункт (3).

Подушка безопасности переднего пассажира (отключена)



Горит постоянно.

Фронтальная подушка безопасности пассажира отключена.

Переключатель находится в положении "OFF".

Вы можете установить детское кресло "спинкой вперед" за исключением случаев, когда система подушек безопасности неисправна (горит контрольная лампа подушек безопасности).

Задний противотуманный фонарь



Горит постоянно.

Лампа горит.

Зеленые сигнализаторы

Указатели поворотов



Указатели поворотов мигают и раздается звуковой сигнал.

Включены указатели поворотов.

Противотуманные фары



Горит постоянно.

Противотуманные фары включены.

Фары ближнего света/дневные ходовые огни



Горит постоянно.

Огни включены.

Синие сигнализаторы

Фары дальнего света



Горит постоянно.

Лампы горят.

Световые индикаторы и сигнализаторы на дисплее

Регулятор скорости



Горит постоянно.

Выбран регулятор скорости.

Включается водителем.

Дополнительную информацию о регуляторе скорости см. в соответствующей рубрике.

Ограничитель скорости



Горит постоянно.

Выбран ограничитель скорости.

Включается водителем.

Дополнительную информацию об ограничителе скорости см. в соответствующем разделе.

Индикатор выбора передач



Горит постоянно.

Рекомендация бортовой системы, в которой не учитывается профиль дороги и плотность дорожного движения.

Чтобы снизить расход топлива, включайте надлежащие передачи в механической коробке передач. При этом водитель сам решает, надо ли следовать ли рекомендации системы.

Предпусковой подогреватель дизельного двигателя.



Горит постоянно.

В связи с погодными условиями требуется предпусковой подогрев.

Дождитесь выключения контрольной лампы, прежде чем запустить двигатель.

Вода в фильтре для дизельного топлива



Горит постоянно, сопровождается сообщением на дисплее.

В дизельном фильтре обнаружена вода.

Немедленно прочистите фильтр в сервисной сети PEUGEOT или в специализированном техцентре. Дополнительную информацию о **проверках**, а также о продувке воды из сажевого фильтра см. в соответствующей рубрике.

(в зависимости от страны реализации автомобиля.)

Значок обслуживания (ключ)



Горит постоянно.

Заканчивается срок прохождения планового технического обслуживания.

Изучите список контрольных проверок в сервисно-гарантийной книжке.

Выполните обслуживание автомобиля в сервисной сети PEUGEOT или в специализированном техцентре.

Время



Мигает.

Настройка времени.

Воспользуйтесь левой кнопкой на панели приборов.

Дополнительную информацию о **настройке календаря и часов** см. в соответствующем разделе.

Индикаторы

Индикатор обслуживания

Формирует сроки прохождения планового ТО с учетом пробега автомобиля.

Работа системы

После включения зажигания на несколько секунд отобразится символ гаечного ключа, указывающий на необходимость проведения технического обслуживания. На дисплее счетчика общего пробега будет отображаться оставшееся количество километров до следующего технического обслуживания (по умолчанию округлено в большую сторону).

Сроки планового технического обслуживания отсчитываются от последнего обнуления индикатора технического обслуживания.

Срок прохождения технического обслуживания определяется по двум параметрам:

- по пробегу автомобиля;
- по времени с момента последнего технического обслуживания (в зависимости от комплектации).



В зависимости от комплектации оставшееся расстояние может быть оценено на основе значения времени с учетом стиля вождения водителя.

До следующего технического обслуживания осталось больше 1000 км

Например: до следующего технического обслуживания осталось больше 4800 км. После включения зажигания в течение нескольких секунд на дисплее отображается:



Через несколько секунд после включения зажигания будет отображен уровень масла в зависимости от комплектации, а затем счетчик пробега продолжит работать в обычном режиме. На дисплее счетчика будет показываться общий пробег и пробег за поездку.

До технического обслуживания осталось меньше 1000 км

При каждом включении зажигания на несколько секунд мигает ключ сервисного обслуживания и отображается количество километров, оставшихся до очередного технического обслуживания:



Через несколько секунд после включения зажигания будет отображен уровень масла в зависимости от комплектации, а затем счетчик пробега продолжит работать в обычном режиме, а значок гаечного ключа будет продолжать гореть. Это указывает на предстоящую необходимость технического обслуживания.

Если срок очередного технического обслуживания пропущен



При включении зажигания ключ мигает несколько секунд и сообщается, сколько километров пройдено после пропущенного срока. Во время работы двигателя значок гаечного ключа будет гореть до тех пор, пока не будет выполнено техническое обслуживание.

Сброс

В сервисной сети PEUGEOT или в специализированном техцентре эта операция выполняется после каждого планового технического обслуживания.

При самостоятельном обслуживании автомобиля необходимо выполнить установку на ноль следующим образом:

- ▶ выключите зажигание,
- ▶ нажмите и удерживайте кнопку обнуления счетчика пробега,
- ▶ включите зажигание.

Счетчик пробега начнет обратный отсчет.

Когда на дисплее отобразится =0, отпустите кнопку; символ гаечного ключа при этом погаснет.

! Если по окончании этой операции вы решили отключить аккумуляторную батарею, сначала закройте автомобиль и выждите не менее пяти минут, чтобы проведенная установка на ноль зафиксировалась в памяти компьютера.

Индикатор уровня масла в двигателе

В зависимости от типа двигателя в вашем автомобиле уровень масла в показывается на несколько секунд на панели приборов сразу после включения зажигания и информации о ТО.

Надлежащий уровень масла



Недостаточный уровень масла



Если мигают символ **OIL** и контрольная лампа обслуживания, раздается звуковой сигнал, а на дисплее появляется сообщение, значит обнаружен недостаточный уровень масла, что может привести к повреждению двигателя.

Если недостаточный уровень подтверждается проверкой с использованием щупа, обязательно доведите его до нормы.

Индикатор уровня масла неисправен



Мигающий символ **OIL** свидетельствует о неисправности индикатора уровня масла в двигателе. Обратитесь в сервисную сеть PEUGEOT или в специализированный техцентр.

! Показания индикатора уровня масла будут верны, только если автомобиль установлен на горизонтальной площадке и после остановки двигателя прошло более тридцати минут. Дополнительную информацию о **проверке уровней** и, в частности, уровня масла в двигателе см. в соответствующей рубрике.

Кнопка обнуления счетчика пробега за поездку



– Включите зажигание, нажмите и удерживайте кнопку до отображения нулей.

Индикатор уровня топлива



Уровень топлива в баке контролируется при каждом включении зажигания.

Если индикатор установлен на

- **1**: топливный бак полон (примерно 60 литров);
- **0**: используется резерв, сигнализатор горит постоянно. При включении сигнализатора в резерве остается примерно 8 литров.

i Дополнительную информацию о **топливе** см. в соответствующем разделе.

Температура охлаждающей жидкости



Если стрелка не доходит до **красной зоны**: система охлаждения работает нормально. В тяжелых условиях эксплуатации или жарких климатических условиях стрелка может подойти близко к зоне красных делений.

Если стрелка вошла в красную зону:

- замедлите движение или дайте двигателю поработать на холостом ходу.

Если загорелся сигнализатор:

- немедленно остановите автомобиль, выключите зажигание. При этом вентилятор системы охлаждения может проработать еще минут 10,
- дождитесь охлаждения двигателя, чтобы проверить уровень охлаждающей жидкости и, при необходимости, пополнить его.

Система охлаждения двигателя находится под высоким давлением, поэтому во избежание ожога следуйте этим инструкциям:

- подождите не менее часа после выключения двигателя, чтобы выполнить любую работу;
- отверните крышку на четверть оборота и дождитесь снижения давления;
- после снижения давления проверьте уровень жидкости в расширительном бачке;
- при необходимости снимите крышку, чтобы долить жидкость.

Если стрелка остается в красной зоне, проверьте систему в сервисной сети PEUGEOT или в специализированном техцентре.

i Дополнительную информацию об **уровнях** см. в соответствующем разделе.

Регулятор яркости подсветки



- При включенных приборах освещения нажмите кнопку для регулировки яркости органов управления и контрольных приборов. Когда яркость станет минимальной (или максимальной), отпустите кнопку, а затем вновь нажмите, чтобы увеличить ее.

По достижении желаемого уровня яркости, отпустите кнопку.

Бортовой компьютер



Нажимая на торцевую кнопку выключателя стеклоочистителя, можно прокручивать различные индикации отображения информации бортового компьютера, в зависимости от экрана. Вкладка "автомобиль" с информацией о диапазоне, текущем расходе топлива и пройденном расстоянии.

Параметры участка пути "1" с информацией: о средней скорости движения, о среднем расходе топлива, о пройденном расстоянии для **первого** участка пути.

Параметры участка пути "2" с той же информацией для **второго** участка пути.

Сброс

– Выберите нужный счетчик пробега и нажимайте на регулятор более двух секунд.

Определение некоторых понятий

Запас хода: количество километров, которое еще можно проехать на топливе, оставшемся в баке, в зависимости от среднего расхода, подсчитанного за последние несколько километров.

i Величина на дисплее может существенно изменяться в зависимости от скорости движения или дорожного рельефа.

Как только запас хода окажется менее 30 км, на дисплее отобразится ряд прочерков. После заправки не менее 10 литров топлива система пересчитает запас хода и отобразит его на дисплее, если он превышает 100 км.

! Если во время вождения вместо значений отображаются прочерки, обратитесь в сервисную сеть PEUGEOT.

Текущий расход топлива: этот параметр рассчитывается и выводится на дисплей только при движении со скоростью выше 30 км/ч.

Средний расход топлива: этот параметр определяется как отношение количества израсходованного топлива к расстоянию, пройденному автомобилем после последнего обнуления показаний бортового компьютера.

Пробег: этот параметр определяется с момента последнего обнуления показаний бортового компьютера.

Средняя скорость: это средняя скорость движения, рассчитанная после последнего обнуления показаний бортового компьютера (при включенном зажигании).

Установка даты и времени

Центральная консоль без экрана



Для установки времени на часах используйте левую кнопку на щитке приборов.

– Поверните влево: начнут мигать минуты.

– Поверните вправо, чтобы увеличить значение (удерживайте кнопку в этом направлении, чтобы значение менялось быстрее).

– Поверните влево: начнут мигать часы.

– Поверните вправо, чтобы увеличить значение (удерживайте кнопку в этом направлении, чтобы значение менялось быстрее).

– Поверните влево: появится обозначение 24Н или 12Н.

– Поверните вправо для выбора режима часов: 24 или 12.

– Поверните влево, чтобы завершить настройку времени.

Для возврата к стандартному дисплею, отпустите кнопку примерно на 30 секунд.

Центральная консоль с экраном



Формат индикации времени на часах зависит от модели (или версии). Перенастройка формата даты возможна, только если на вашей версии формат даты отображается полностью.

Экран С



- Нажмите на "МЕНЮ".

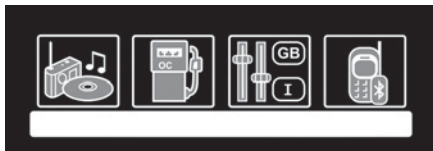

- При помощи стрелок выберите функцию **НАСТРОЙКИ ПЕРСОНАЛИЗАЦИИ**.
- Нажмите на кнопку **ОК**, чтобы подтвердить выбор.
- При помощи стрелок выберите функцию **DISPLAY CONFIGURATION** (настройки дисплея).
- Нажмите на кнопку **ОК**, чтобы подтвердить выбор.
- При помощи стрелок выберите функцию **НАСТРОЙКА КАЛЕНДАРЯ И ЧАСОВ**.
- Нажмите на кнопку **ОК**, чтобы подтвердить выбор.
- Настройте поочередно параметры и подтвердите нажатием на **ОК**.
- Затем выберите на экране вкладку **ОК** и подтвердите.

Ключ



Ключом можно запирать и отпирать дверные замки, открывать и закрывать крышку резервуара топливного бака, а также запускать и останавливать двигатель.

Пульт дистанционного управления

Раскрывание/складывание



Если не нажать кнопку, механизм ключа может сломаться.

i Избегайте попадания в пульт ДУ смазки, пыли, дождевой воды или попадания пульта во влажную среду.
Не подвешивайте к ключу массивный предмет (брелок и т. д.), отягощающий его в замке зажигания, так как это может нарушить работу системы.

Отпирание замков



 При нажатии на эту кнопку отпираются все двери автомобиля.

При этом указатели поворотов мигнут один раз.

Отпирание кабины или автомобиля



 При первом нажатии на эту кнопку отпираются передние двери.

При втором нажатии на эту кнопку отпирается весь автомобиль.

При этом указатели поворотов мигнут один раз.

Запирание

 Нажатие на эту кнопку запирает все двери автомобиля.

Указатели поворотов мигнут один раз.

Если какая-либо дверь осталась открытой (перевозка длинных грузов) или неплотно закрытой, центральный замок не сработает.

Замена элемента питания

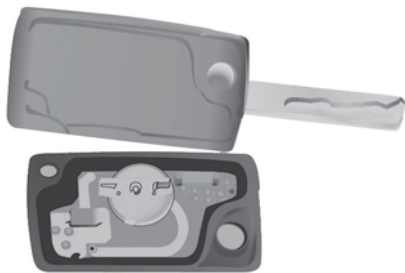

Тип элемента питания: CR1620/3 Вольта.

О разряженном элементе питания свидетельствуют звуковой сигнал и сообщение на экране.

Чтобы заменить элемент питания, раскройте корпус при помощи монеты возле кольца.

Если пульт дистанционного управления не работает после замены элемента питания, проведите инициализацию пульта ДУ.

Использование ненадлежащих элементов питания может вывести систему из строя.

! Пользуйтесь только теми элементами питания, которые имеют аналогичные характеристики или рекомендованы сервисной сетью PEUGEOT.

Запрещается выбрасывать разряженные элементы питания пульта дистанционного управления, так как в них содержатся металлы, загрязняющие окружающую среду.

Их следует сдавать в сервисную сеть PEUGEOT или на специализированный пункт сбора.

Инициализация пульта дистанционного управления

После замены элемента питания в пульте ДУ или отключения аккумуляторной батареи автомобиля может потребоваться инициализация пульта ДУ.

– Подождите минимум одну минуту перед использованием пульта ДУ.



- Вставьте ключ в замок зажигания, чтобы кнопки пульта ДУ (с изображением замков) были повернуты к вам.
- Включите зажигание.
- До истечения десяти секунд нажмите на кнопку с символом закрытого замка и удерживайте нажатие не менее пяти секунд.
- Выключите зажигание.
- Подождите минимум одну минуту перед использованием пульта ДУ.

Работоспособность пульта дистанционного управления восстановлена.

! Если ключи или пульт дистанционного управления потеряны

Обратитесь в сервисную сеть PEUGEOT, взяв с собой свидетельство о регистрации автомобиля, документ, удостоверяющий личность, и по возможности этикетку с кодом ключа. Сотрудник сети PEUGEOT найдет коды ключа и транспондера и закажет для вас новый ключ.

Пульт дистанционного управления

Пульт дистанционного управления — это чувствительный высокочастотный передатчик, поэтому следует избегать случайных нажатий на кнопки пульта, когда он находится у вас в кармане. Это может привести к неумышленному отпиранию замков, которого вы можете не заметить.

Не нажимайте кнопки пульта дистанционного управления многократно, когда он находится вне зоны распознавания или досягаемости автомобиля. Это может привести к поломке, и его придется вновь инициализировать.

Пульт дистанционного управления не работает, когда ключ находится в замке зажигания, даже если зажигание выключено.

Запирание автомобиля

Вождение автомобиля с запертыми замками может затруднить доступ в автомобиль службам спасения в случае необходимости.

Покидая автомобиль даже на короткий промежуток времени, в целях обеспечения

безопасности (например, если в автомобиле остаются дети) вынимайте ключ из замка зажигания или забирайте с собой электронный ключ.

Противоугонная защита

Запрещается вносить какие-либо изменения в электронную противоугонную систему автомобиля, так как это может вывести ее из строя.

Если автомобиль оснащен замком зажигания, не забывайте извлечь ключ и повернуть рулевое колесо, чтобы активировать блокировку рулевой колонки.

При покупке подержанного автомобиля

Обратитесь в сервисную сеть PEUGEOT, чтобы сохранить коды ключей. В этом случае обеспечивается гарантия того, что только с помощью этих ключей можно запустить двигатель автомобиля.

Боковая сдвижная дверь

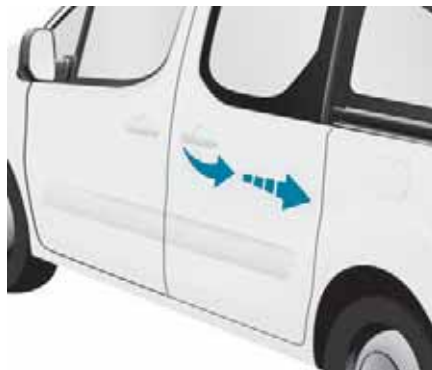

Снаружи

– Потяните ручку к себе, затем назад и откройте боковую дверь, удерживая ее по мере движения назад до тех пор, пока она не преодолеет точку сопротивления и не останется открытой.

ВНИМАНИЕ!!! Не открывайте левую сдвижную дверь при открытом лючке горловины топливного бака. Это может привести к повреждению деталей кузова автомобиля.

Из салона

– Отоприте автомобиль, потянув за эту ручку и откройте дверь, придерживая ее по мере движения

назад до тех пор, пока она не преодолеет точку сопротивления. Необходимо преодолеть эту точку сопротивления, чтобы дверь осталась открытой.



Вновь закройте боковую дверь, потянув ее за ручку, чтобы она начала перемещаться и преодолела точку сопротивления. Фасонное углубление на верху передней стойки служит для фиксации двери в заданном положении.

Не используйте поручень для перемещения двери.

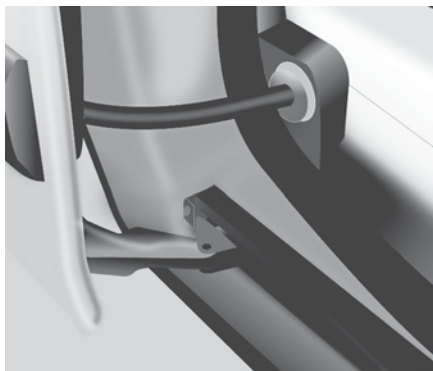

! Следите за тем, чтобы никакие предметы не мешали двери перемещаться по направляющим.

Если автомобиль припаркован на уклоне, удерживайте боковую дверь при ее движении. Дверь может открываться или закрываться быстрее из-за уклона и тем самым создавать риск травм.

В целях соблюдения техники безопасности не водите автомобиль с открытой сдвижной дверью.

Запирание дверных замков в случае выхода из строя аккумуляторной батареи

Передняя правая и боковые двери



В случае выхода из строя аккумуляторной батареи или центрального замка пользуйтесь системой механического запирания замков.

- Чтобы открыть дверь для выхода из автомобиля, потяните за внутрисалонную ручку.
- Чтобы запереть дверь, демонтируйте заглушку, вставьте ключ в расположенный на торце двери замок и поверните его **одну восьмую оборота**.

Дверь водителя

– Вставьте ключ в замок и поверните его вправо, чтобы запереть, и влево, чтобы отпереть.

Крышка багажного отделения

Открытие

Снаружи

Пульт ДУ используется для запириания/отпириания автомобиля.



– Чтобы открыть его, нажмите на переключатель под обрамлением, затем поднимите крышку багажника.

Для закрытия крышки багажного отделения, если она находится в поднятом положении, предусмотрен специальный ремешок.

– Сопровождайте рукой крышку багажника, пока она не преодолет точку равновесия, затем нажмите на нее, чтобы закрыть ее полностью.

Изнутри

(механизм аварийного отпириания)

В случае неисправности системы центрального замка этот механизм позволяет отпереть крышку багажника из салона.

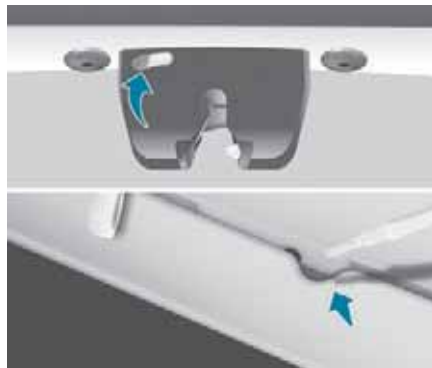

– Вставьте небольшую отвертку в отверстие между багажником и полом. Чтобы отпереть замок, отведите рычажок влево и толкните крышку.

Задние распашные двери



Задние распашные двери асимметричны (2/3–1/3), меньшая створка расположена справа. Они подключены к системе центральной блокировки замков.

Снаружи

– Чтобы открыть, потяните ручку к себе.



- Потяните за рычаг, чтобы открыть дверь справа.
- Закрывание начинайте с правой двери, затем закройте левую.

i При наличии заднего люка в потолке задний бампер усилен, чтобы служить в качестве ступеньки для доступа в автомобиль.

! Когда к буксирному кольцу прикреплен прицеп, открытие задних распашных дверей может быть затруднено. Вам потребуется отсоединить прицеп.



i Существует возможность движения с открытой правой дверью для облегчения перевозки длинных грузов. Левая дверь должна быть закрыта с помощью отличительного «желтого» замка, расположенного на обшивке двери. Строго запрещается использовать данную закрытую дверь для ограничения груза. Движение с открытой правой дверью требует особого разрешения. Следует соблюдать стандартные правила безопасности в отношении оповещения других водителей.

Открытие на угол около 180°

Специальная дверная петля позволяет распахивать двери на угол от 90° до почти 180°.



- Открыв дверь, потяните за ручку желтого цвета. При закрывании двери петля сама сложится и станет на свое место.

! На неподвижном автомобиле, если задние двери открыты на 90°, они закрывают задние фонари. Чтобы ваш автомобиль заметили водители, движущиеся в попутном направлении, обозначьте стоящий на дороге автомобиль при помощи треугольного знака аварийной остановки или иного знака, предписанного действующими в вашей стране правилами и регламентами.



Из салона

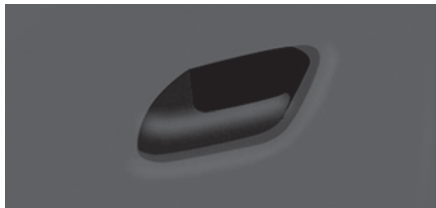

– При наличии на автомобиле, потяните эту рукоятку на себя, чтобы открыть левую дверь.

Центральный замок



При первом нажатии происходит запирание центрального электрического замка автомобиля, когда все двери закрыты.

При втором нажатии срабатывает отпирание центрального замка автомобиля.

Выключатель не работает, если автомобиль был заперт при помощи пульта ДУ или ключом снаружи.

Возможность отпереть двери изнутри автомобиля сохраняется всегда.

Светодиод контрольной лампы:

- мигает, когда все замки на стоянке заперты и двигатель выключен;
- загорается, когда замки заперты и сразу после включения зажигания.

! Вождение автомобиля с запертыми замками может затруднить доступ в автомобиль службам спасения в случае необходимости.

Грузовое пространство



Замок грузового отделения можно запирать/отпирать независимо от состояния замков кабины. Возможность отпереть двери изнутри автомобиля сохраняется всегда.

Защита от агрессии

Запирание замков на движущемся автомобиле

По достижении автомобилем скорости 10 км/ч после трогания с места срабатывает система автоматического запирания замков. При этом раздается характерный щелчок сработавших механизмов замков. Расположенная на панели приборов контрольная лампа горит. Открытие любой двери во время движения влечет за собой отпирание всех замков.

Включение/выключение функции



Включите зажигание, нажмите и удерживайте данную кнопку для активирования или отключения функции.



В случае включения этого сигнализатора проверьте, плотно ли закрыты все двери автомобиля.

Задние окна



– Чтобы приоткрыть заднее окно, сдвиньте рычаг и нажмите на него до упора, чтобы зафиксировать стекло в открытом положении.

Стеклоподъемники



Нажмите на клавишу или потяните ее, не преодолевая точку сопротивления. Стекло остановится, как только вы отпустите клавишу.

Защита от защемления

Если во время подъема стекло двери наталкивается на препятствие, оно останавливается и частично опускается.

Инициализация

После подсоединения аккумуляторной батареи или в случае неисправности необходимо выполнить инициализацию функции защиты от защемления.

– Полностью опустите стекло и выполните его повторный подъем. При каждом нажатии стекло будет подниматься на несколько сантиметров. Повторите эту операцию до полного закрытия окна.

– Задержите нажатие на клавишу еще на секунду после закрытия окна.

Во время выполнения этих операций функция автоматической защиты от защемления стеклом не работает.

i В случае защемления поднимающимся стеклом немедленно включите перемещение в обратном направлении, нажав на соответствующий переключатель. Если водитель включает стеклоподъемники со стороны пассажиров, ему следует проследить за тем, чтобы в этот момент никто не препятствовал свободному движению стекла вверх. Водитель обязан следить за тем, чтобы пассажиры правильно пользовались электрическими стеклоподъемниками. Не выпускайте из внимания детей во время работы стеклоподъемников. После нескольких последовательных попыток закрыть/открыть окна, используя клавишу электрического стеклоподъемника, активируется система защиты, которая позволяет только закрыть окна. После закрытия выждите около 40 минут. Затем управление можно снова использовать.

Регулировка положения рулевого колеса



- ▶ На неподвижном автомобиле опустите рычаг механизма блокировки, чтобы освободить рулевую колонку.
- ▶ Отрегулируйте рулевое колесо по высоте и вылету.
- ▶ Поднимите рычаг механизма блокировки, чтобы зафиксировать рулевую колонку.

! В целях безопасности, производите регулировку только на неподвижном автомобиле.

Настройка электрических зеркал заднего вида

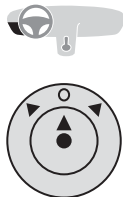

- Сдвиньте переключатель вправо или влево, чтобы выбрать соответствующее зеркало заднего вида.
- Перемещая кнопку-джойстик в четырех направлениях, отрегулируйте положение.
- Верните переключатель в исходное центральное положение.

Складывание/раскрывание с электроприводом

Зеркала могут складываться или раскладываться при помощи электрического привода из салона при припаркованном автомобиле и включенном зажигании:

- установите переключатель в центральное положение;
- нажмите на переключатель вниз.

Удаление наледи с зеркал

(В зависимости от комплектации автомобиля).



- ▶ Нажмите на кнопку обогрева заднего стекла.

Ручное складывание

На стоянке зеркало можно складывать и вручную, и при помощи электрического привода.

Салонное зеркало заднего вида с ручной регулировкой



Зеркало может находиться в двух положениях:

- "день" (нормальное положение),
- "ночь" (позволяет избежать ослепляющего света фар автомобилей, движущихся сзади).

Для переключения зеркала из одного положения в другое нажмите на рычажок, расположенный под ним.

Передние сиденья

Настройки

Продольное положение



- ▶ Поднимите рычаг блокировки и сдвиньте сиденье вперед или назад.

Складывание спинки



- Обоперитесь спиной об спинку сиденья, нажмите на рычаг вперед и отрегулируйте угол до нужного.

Высота сиденья (водителя)



- Чтобы поднять сиденье, потяните регулятор вверх и привстаньте с сиденья.
- Чтобы опустить сиденье, потяните регулятор вверх и нажмите на сиденье.

Высота подголовника



- Чтобы поднять подголовник, потяните его вертикально вверх.
- Чтобы опустить его, нажмите на кнопку, а затем надавите на подголовник вертикально вниз. При правильной регулировке верхний край подголовника должен находиться на уровне макушки головы.
- Чтобы снять подголовник, нажмите на кнопку и потяните подголовник кверху.

– Чтобы установить подголовник на место, вставьте стержни подголовника в отверстия строго параллельно вертикальной плоскости спинки.

! Не водите автомобиль со снятыми подголовниками, они всегда должны быть установлены и правильно отрегулированы.

Подлокотник

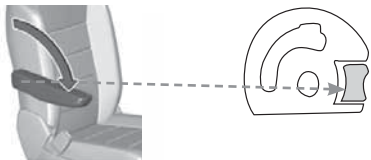

- Чтобы достичь верхнего положения, поднимите подлокотник до его блокировки.
- Опустите подлокотник для возврата в используемое положение.
- Чтобы снять подлокотник, поднимите его в верхнее положение, нажмите на кнопку на поворотном механизме подлокотника для разблокировки, снимите подлокотник в сторону.
- Чтобы вернуть подлокотник на место, установите его в вертикальном положении.
- Если автомобиль оснащен центральной консолью с боксом между подлокотниками передних сидений, снимите центральную консоль или подлокотник, чтобы сложить сиденье переднего пассажира в положение «стол».

ВАЖНО! Приложение чрезмерного усилия при снятии подлокотника без разблокировки поворотного механизма может привести к его повреждению.

Выключатель подогрева сиденья

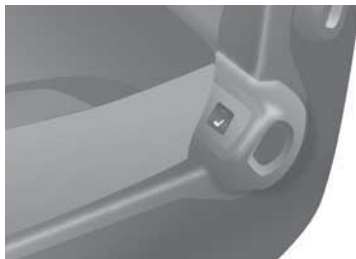

С внешней стороны подушек передних сидений могут располагаться выключатели подогрева. Чтобы включить подогрев, нажмите на выключатель.

При повторном нажатии подогрев выключается.



Когда температура сиденья и воздуха в салоне достигнут достаточного уровня, систему можно выключить; меньшее потребление электроэнергии способствует снижению расхода топлива.



Не включайте подогрев, когда сиденье не занято.

Продолжительное использование не рекомендуется для людей с чувствительной кожей.

Люди с нарушенным восприятием тепла могут получить ожог (болезнь, прием медикаментов и т. д.).

Система может перегреться в случае использования теплоизолирующих материалов — подушек или чехлов.

Не включайте подогрев, если:

- на вас влажная одежда,
- на сиденье установлено детское кресло.

Для поддержания целостности нагревательного элемента:

- не кладите тяжелые предметы на сиденье,
- не нажимайте на сиденье коленом и не становитесь на него,
- не кладите острые предметы на сиденье,
- не проливайте жидкости на сиденье.

Чтобы предотвратить риск короткого замыкания:

- не пользуйтесь жидкостями для чистки сиденья,
- никогда не включайте подогрев, если сиденье мокрое.

Одноместное сиденье пассажира



Спинку сиденья пассажира можно полностью сложить для транспортировки длинногабаритных грузов.

Складывание спинки

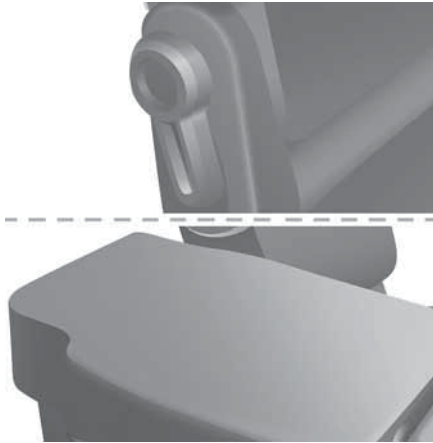

- Потяните рычаг вперед, затем наклоните спинку.

Установите спинку обратно

- Потяните рычаг вперед, затем поднимайте спинку, пока она не будет зафиксирована на месте.

Задний диван



Задний диван 1/3–2/3 оборудован скругленными подголовниками.

Модули дивана 1/3–2/3 можно привести в сложенное положение и снять каждый в отдельности.

Подголовник

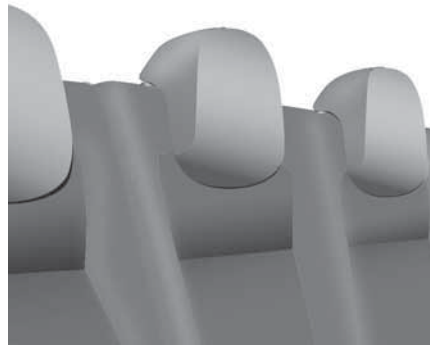

Верхнее положение: потяните вверх и поднимите подголовник.

Нижнее положение: нажмите на подголовник, чтобы его опустить.

Чтобы снять подголовник после подъема, нажмите на язычки фиксаторов и потяните его кверху.

Чтобы повторно установить подголовник на место, вставьте стержни подголовника в отверстия строго параллельно вертикальной плоскости спинки.

Полное складывание

Обращение с частями 1/3. Оно идентично для частей 2/3.

- Опустите подголовники.
- При необходимости сдвиньте сиденья вперед.



– Нажмите на серый регулятор, расположенный в верхней части спинки.

– Опустите спинку на сиденье.

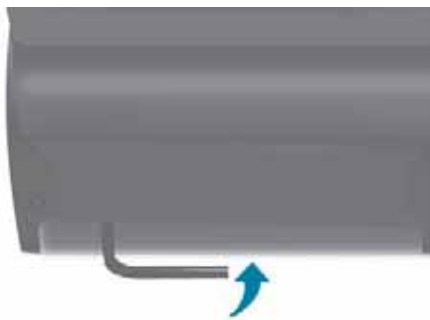

- Поднимите серый рычаг, расположенный с задней стороны сиденья.



- Наклоните узел вперед.

Установка на место

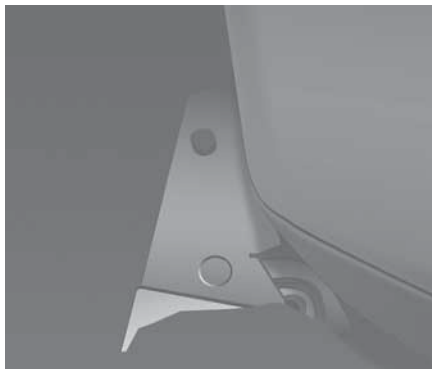

- Наклоняйте узел назад до тех пор, пока он не будет зафиксирован.
- Поднимите спинку. Сиденье зафиксировано правильно, если регулятор (в верхней части спинки) более не виден.

i Проверьте прочность установки сиденья на напольные фиксаторы после его возврата в сидячее положение.

Снятие дивана

- При необходимости сдвиньте передние сиденья вперед.



- Полностью сложите диван (секцию 1/3 или 2/3).

i См. ранее упоминавшееся «полное складывание».

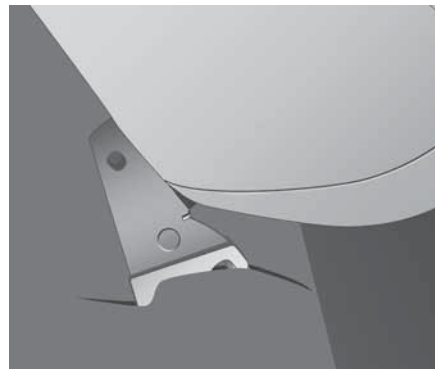

- Наклоните сиденье целиком примерно на 45° назад.
- Поднимите диван **вертикально** настолько, насколько это позволяют крепления.
- Выпрямите диван, наклонив его вперед, затем поднимите его вверх.

Установка дивана

- Поднимите диван (часть 1/3 и/или 2/3) вертикально.
- Расположите крюки между двумя штангами.
- Сложите диван назад.

i Чтобы вернуть диван (часть 1/3 и/или 2/3) в положение для перевозки пассажиров, см. ранее упоминавшееся «полное складывание».



Три отдельных задних сиденья оборудованы скругленными подголовниками. Спинку среднего сиденья можно уложить на подушку - получится столик с подстаканником. Каждое сиденье можно снять отдельно.

При возврате сиденья в сидячее положение или после его снятия и установки убедитесь, что оно прочно установлено и зафиксировано на полу.

Подголовники

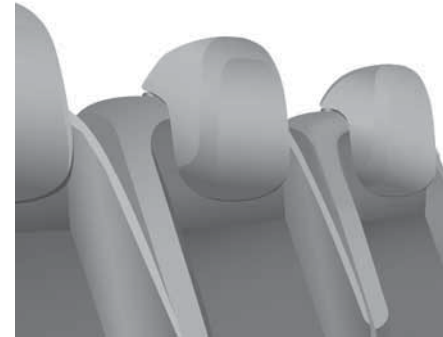

Верхнее положение: потяните вверх и поднимите подголовник.

Нижнее положение: нажмите на подголовник, чтобы его опустить.

Чтобы снять подголовник после подъема, нажмите на язычки фиксаторов и потяните его кверху.

Чтобы установить подголовник на место, вставьте стержни подголовника в отверстия строго параллельно вертикальной плоскости спинки.

Задние сиденья



Наклон спинки



– Угол наклона спинки настраивается регулятором.

Складывание спинки сиденья в положение "столик"



– Потяните за рычаг, чтобы опустить спинку на подушку.

! Не кладите на этот столик тяжелые и твердые предметы. Они могут превратиться в опасный стремительно летящий "снаряд" в

случае резкого экстренного торможения или столкновения.

Возврат сиденья на место

– Снимите спинку с фиксатора, потянув регулятор, а потом установите ее в первоначальное положение.

Во время возврата сиденья в исходное положение, убедитесь в его надежной блокировке.

Перевод сиденья в полностью сложенное положение



– Потяните регулятор, чтобы зафиксировать спинку в положении "столик".

– Потяните рычаг, расположенный за сиденьем, чтобы высвободить задние точки крепления.

– Наклоните сиденье вперед целиком до тех пор, пока оно не будет зафиксировано.

Установка на место



- Нажмите на красный регулятор.
- Сложите сиденья, чтобы зафиксировать задние крепления.
- Поднимите спинку, потянув за регулятор.
- Убедитесь, что узел надежно зафиксирован.

! Во время складывания убедитесь, что в точках крепления нет каких-либо предметов, которые могут помешать правильной фиксации сидений.

Снятие сиденья

- При необходимости сдвиньте сиденья вперед и опустите подголовник.
- Полностью сложите сиденье.

i См. ранее упоминавшееся «полное складывание».



- Нажмите на красный рычаг, чтобы разблокировать передние ножки.
- Наклоните узел целиком примерно на 45° назад, не отпуская рычаг.
- Отпустите рычаг.
- Поднимайте сиденье **вертикально**, пока оно не упрется в крепления.
- Наклоните сиденье вперед, затем поднимите его.

Установка на место



- Наклоните сиденье целиком примерно на 45° вперед.
- Расположите крюки между двумя штангами.

- Сложите сиденье, чтобы зафиксировать задние крепления.
- Потяните регулятор, чтобы вернуть спинку в первоначальной положение.
- Установите на место подголовник.

! Во время складывания убедитесь, что в точках крепления нет каких-либо предметов, которые могут помешать правильной фиксации сидений.

i При проведении различных операций:

- храните снятый подголовник надлежащим образом,
- убедитесь, что у пассажира сохранилась возможность пользоваться ремнем безопасности и пристегиваться,
- пассажир обязан правильно отрегулировать положение своего ремня безопасности и пристегнуться.

Модульные варианты расстановки сидений

! Есть ряд операций, которые следует выполнять на неподвижном автомобиле.

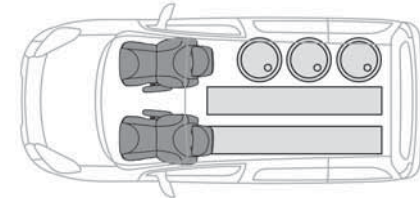
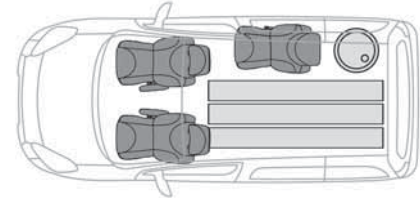
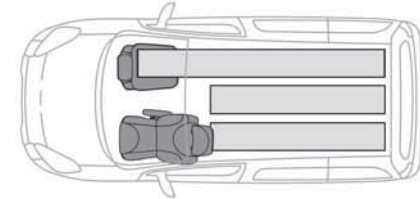

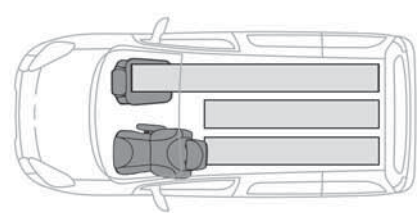
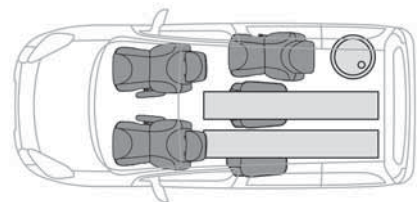
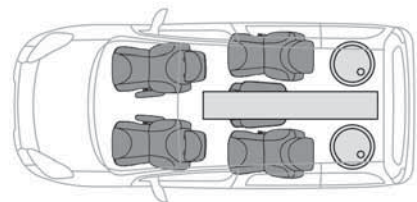

Оборудование передней части салона



1. Перчаточный ящик (с или без крышки).

! Движение на автомобиле с открытым перчаточным ящиком и спереди сидящем пассажиром запрещено. Это может привести к травмам при резком замедлении.

2. Лоток для вещей и держатель для бутылок (1,5 л).
3. Боковое отделение для вещей.
4. Крючок для пакетов и сумок.

! Вешайте только легкие сумки.

Верхний лоток

Лоток расположен на панели приборов за рулевым колесом.

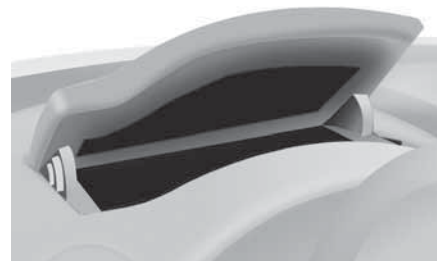

Вырез упрощает поднятие и открытие крышки. Открывая ее, придерживайте ее до полного открытия.

При закрывании крышку также следует придерживать, а в конце слегка придавить по центру.

Любая разлитая жидкость может вызвать короткое замыкание электропроводки, способное привести к ее возгоранию и пожару.

Центральная консоль



На консоли имеется 2 углубления для стаканов или банок, или для мелких предметов (кредитных карт, пепельницы, карандаша).

! Жидкости в открытой посуде (чашка и т. д.) могут пролиться в салоне и привести к повреждениям. Соблюдайте осторожность.

Полка над ветровым стеклом

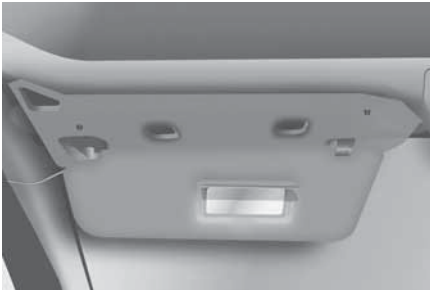

Она находится над противосолнечными козырьками, и ее можно использовать для различных предметов (свитер, папка, перчатки и т. п.).

Отверстия, спрятанные в противосолнечных козырьках, позволяют видеть и обеспечивают доступ к предметам, которые хранятся на данной полке.

Максимально допустимая нагрузка для данной полки составляет 5 кг.

! Не помещайте предметы на данную полку, если это может представлять риск для пассажиров.

Противосолнечный козырек

– Чтобы избежать встречного ослепления, опустите противосолнечный козырек.

В противосолнечном козырьке водителя имеется карман для хранения транспондерных карт, чеков и т. п.

Обустройство пассажирских сидений



Вещевые ниши под полом



В ногах пассажиров под задними сиденьями имеются две ниши для вещей.

– Чтобы открыть их, поместите пальцы в паз и поднимите крышку.

Откидные столики



– Чтобы вернуть столик на место, потяните его вверх и раскройте.

В целях безопасности, откидной столик разработан для самостоятельного открепления в случае чрезмерного давления.

– Для его установки в вертикальном положении сначала закрепите одну сторону, а затем вторую, слегка надавливая на столик.

! Не кладите на этот столик тяжелые и твердые предметы. Они могут превратиться в опасный стремительно летящий "снаряд" в случае резкого экстренного торможения или столкновения.

Крючок для вещей доступен сбоку каждого столика.

Плафоны

Передний плафон общего освещения



Задний плафон общего освещения





Автоматическое включение/выключение

Передний плафон загорается при извлечении ключа зажигания, при отпирании автомобиля, при открывании одной из передних дверей и при определении местонахождения автомобиля при помощи пульта ДУ.

Он медленно гаснет после включения зажигания и при запираии автомобиля.

 Горит постоянно при включенном зажигании.

 Вперед: загорается при открытии одной из передних дверей.

 Сзади: загорается при открытии одной из задних дверей.

Если в течение нескольких минут двери остаются открытыми, плафоны гаснут.

 Выключен постоянно.

Передние плафоны индивидуального освещения

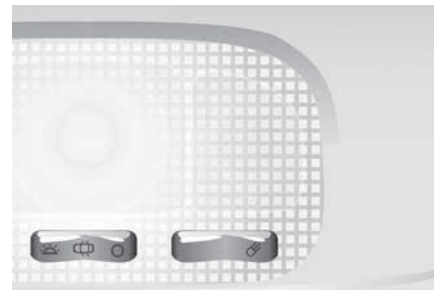

 Включаются и выключаются вручную при включенном зажигании.

Обустройство задней части салона



Полка грузового отделения

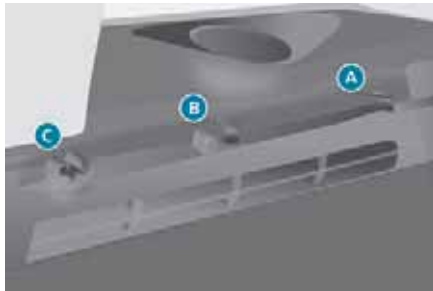

Эта жесткая полка скрывает все предметы, хранимые в багажном отделении.

Для складывания

- Сложите полуполку из багажного отделения, приподнимая ее, чтобы снять с крючка **С**.

Для укладки

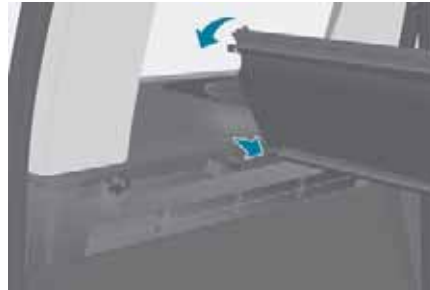

- Выполните действия по складыванию.
- Снимите полуполку, потянув крючки **А** и **В** на себя.
- Приподнимите ее и снимите узел.

Для повторного раскладывания

- Расположите крышку грузового отделения перед пазами **А** и **В**.
- Толкните вперед, чтобы вставить штифты в пазы.
- Разверните и закрепите на пазах **С**.

Полка (в зависимости от модификации)

В спинке заднего сиденья есть место для хранения крышки грузового отделения в сложенном состоянии.



- Задвиньте ее вертикально между боковыми направляющими, расположенными примерно по центру спинок задних сидений.
- Сначала вставьте петлю в незакрепленные сгибы, направленные вверх.

! В случае резкого торможения слетевшие с полки предметы могут превратиться в стремительно летящие "снаряды".

Розетка на 12 В (не более 120 Вт)

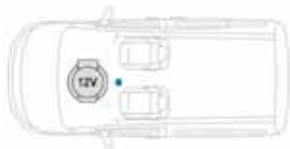

Рекомендуется ограничить ее использование для предотвращения разрядки аккумуляторной батареи.

! При подключении электрического устройства, не одобренного компанией PEUGEOT, например зарядного устройства USB, в работе бортовых электрических систем и приборов (радиоприемника, видеодисплеев) могут возникать помехи.

Кольца для закрепления грузов и багажа

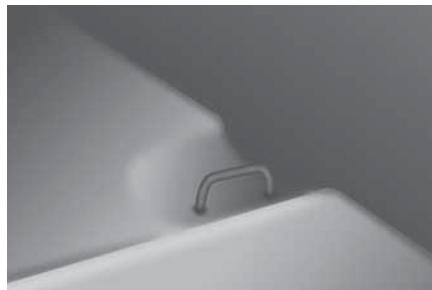

Используйте данные кольца, чтобы закрепить грузы на полу.

Защитная сетка



- Откройте крышку, расположенную в опоре крюка.
- Закрепите верхнюю часть сетки в пазах, сначала поворачивая балку на четверть оборота.

- Убедитесь, что конец балки правильно установлен в металлическую часть корпуса.
- Закрепите ленты в местах, указанных на полу.
- Затяните сетку, используя ленты.

Крепления в багажном отделении



Кольца для закрепления багажа



Для закрепления багажа и грузов используйте расположенные на полу багажного отделения специальные кольца.

! По соображениям безопасности, на случай резкого торможения размещенные в багажном отделении грузы рекомендуется зафиксировать, надежно привязав их к расположенным на полу кольцам, а также

рекомендуется укладывать более тяжелые предметы как можно ближе к кабине.

Система отопления и кондиционирования с ручными настройками



Отопление



Кондиционер с ручными настройками

1. Настройка температуры.
2. Регулировка подачи воздуха в салон.
3. Регулировка распределения воздуха.
4. Подача наружного воздуха/рециркуляция воздуха.
5. Включение/выключение кондиционера воздуха .

Регулятор комфортной температуры

Положение регулятора:



в синей зоне — подача в салон холодного воздуха,



в красной зоне — подача в салон теплого воздуха.

Подача воздуха



Напор подаваемого вентилятором воздуха регулируется в диапазоне от 1 до 4 (положение 4 соответствует максимальному напору). В положении 0 вентилятор выключается. Для получения комфортного микроклимата следует пользоваться и этой регулировкой.

Распределение воздуха

Вращая регулятор, потоки поступающего в салон воздуха можно направлять:



к боковым и центральным вентиляционным решеткам,



к ногам,



к ветровому стеклу и ногам,



к ветровому стеклу.



Распределение воздушных потоков можно изменить, установив регулятор в одно из средних положений со значком •.

Подача в салон наружного воздуха



Контрольная лампа в кнопке гаснет. Чаще всего следует пользоваться именно этим режимом.

Рециркуляция воздуха в салоне



Контрольная лампа в кнопке загорается. Рециркуляция позволяет временно изолировать салон от наружных неприятных запахов и дыма.

Включение режима рециркуляции одновременно с кондиционером воздуха (в диапазоне от 1 до 4) позволяет достичь комфортного микроклимата как с подогревом, так и с охлаждением воздуха в салоне. Этот режим следует включать лишь на короткое время. С восстановлением комфортного микроклимата следует вернуться к режиму подачи в салон наружного воздуха — при этом атмосфера в салоне вновь будет проветриваться, а со стекла будет удаляться осевший на них конденсат. Чаще всего следует пользоваться именно этим режимом.

Система кондиционирования воздуха A/C

Система кондиционирования воздуха работает только при запущенном двигателе.



Она включается нажатием на кнопку, при этом загорается светодиод контрольной лампы. Повторным нажатием на кнопку

кондиционер выключается, и контрольная лампа гаснет.

Кондиционер воздуха не работает, когда регулятор подачи воздуха установлен в положение 0.

Рекомендации по использованию систем вентиляции и кондиционирования воздуха

i Для обеспечения надлежащей работы этих систем рекомендуется соблюдать следующие правила.

- ▶ Чтобы воздушные потоки распределялись по салону равномерно, следите за чистотой наружных воздухозаборных решеток под ветровым стеклом, сопел, вентиляционных решеток и воздухопроводов, а также вытяжных каналов, расположенных в багажном отделении.
- ▶ Не закрывайте от света датчик освещенности, расположенный на панели приборов; он работает в системе автоматического кондиционирования воздуха.
- ▶ Чтобы обеспечить долгую и безотказную работу кондиционера воздуха, включайте его хотя бы на 5–10 минут не реже одного-двух раз в месяц.
- ▶ Следите за чистотой салонного фильтра и систематически заменяйте все фильтрующие

элементы. Рекомендуется отдать предпочтение салонному фильтру комбинированного типа. Благодаря специальной активной добавке этот тип фильтра помогает очищать воздух, которым дышат пассажиры, и поддерживать чистоту в салоне (удаляются всевозможные аллергены, неприятные запахи и жировые пятна).

- ▶ Кроме того, рекомендуется систематически показывать систему кондиционирования воздуха специалистам в соответствии с предписаниями, приведенными в сервисно-гарантийной книжке.
- ▶ Если кондиционер перестал охлаждать воздух, выключите его и обратитесь в сервисную сеть PEUGEOT или в специализированный техцентр.

В случае буксировки тяжело нагруженного прицепа в гору при высокой температуре окружающего воздуха отключение кондиционера воздуха позволяет снизить нагрузку на двигатель и, таким образом, сохранить его тяговые возможности.

Во избежание запотевания стекол и ухудшения атмосферы в салоне:

- не выключайте вентиляцию надолго во время поездки;
- не оставляйте рециркуляцию воздуха в салоне включенной надолго.

☘ Если в результате длительного пребывания на солнце температура в салоне автомобиля остается слишком высокой,

вы можете без колебаний открыть его на несколько секунд, чтобы проветрить. Настройте подачу воздуха в салон так, чтобы быстро проветрить его.

i При работе кондиционера выделяется водяной конденсат, стекающий под автомобиль. Это естественное явление.

☘ В зависимости от комплектации и страны реализации система кондиционирования воздуха содержит фторсодержащие парниковые газы **R134A**.

Заправочная масса газа 0,450 кг (+/- 0,025 кг), индекс GWP 1 430 т (эквивалент CO₂: 0,644 т).

Удаление инея и конденсата со стекол

Ручные настройки



Поверните регулятор для настройки распределения воздуха.



Поверните регулятор для настройки температуры.
Увеличьте подачу воздуха.



Нажмите на кнопку выключателя кондиционера воздуха.



При возврате к подаче наружного воздуха, атмосфера в салоне будет обновляться (при этом контрольная лампа погаснет).

Обогрев заднего стекла и/или наружных зеркал



Нажатие на эту клавишу при работающем двигателе обеспечивает быстрое удаление инея и конденсата с заднего стекла и/или электрических наружных зеркал.

Данная функция отключается:

- при нажатии на клавишу выключателя,
- при выключенном двигателе,
- автоматически, во избежание перерасхода электроэнергии.

Ветровое стекло с обогревом



В холодную погоду (при отрицательных температурах) подогревается все ветровое стекло, а также зона, расположенная вдоль стоек оконного проема.

Включение/выключение



- ▶ При работающем двигателе нажмите эту кнопку, чтобы включить/выключить систему (подтверждается загоранием контрольной лампы). Продолжительность данной операции зависит от температуры наружного воздуха. Эта система выключается автоматически для предотвращения чрезмерного потребления энергии.

Выключатель световых приборов

Передние и задние световые приборы



Включаются поворотом кольцевого переключателя.



Световые приборы выключены

AUTO

Автоматическое включение световых приборов



Стояночные огни



Фары ближнего света (зеленая контрольная лампа)

Фары дальнего света (синяя контрольная лампа)

Переключение ближнего/дальнего света фар

– Потяните за рычаг до упора на себя.

Сигнализатор невыключенных световых приборов

При выключении зажигания все фары гаснут, кроме фар ближнего света, если активирована система сопровождающего освещения.

– Для включения системы сопровождающего освещения при выключенных фарах поверните кольцо в положение **0**, затем по вашему выбору. При открывании двери водителя звуковой сигнал напомнит о том, что фары включены.

Если водитель сам не выключит световые приборы, чтобы не разряжать АКБ, по истечении 30 минут включится энергосберегающий режим. Системы перейдут в «спящий» режим, а контрольная лампа АКБ будет мигать.

При срабатывании энергосберегающего режима стояночные огни не гаснут.

i Более подробную информацию о **режиме экономии электроэнергии** см. в соответствующем разделе.

Передние противотуманные фары и задние противотуманные фонари

Они работают при включенных стояночных огнях и фарах ближнего света.

Они выбираются поворотом кольцевого выключателя и его нажатием вперед для включения и назад для выключения.

На состояние указывает лампа на приборной панели.



Передние противотуманные фары (зеленый, кольцевой выключатель повернут вперед один раз).



Задние противотуманные фонари (оранжевый, кольцевой выключатель повернут вперед один два раза).

Чтобы выключить задние противотуманные фонари и передние противотуманные фары, поверните кольцевой выключатель два раза назад.

i В ясную или дождливую погоду, как днем, так и ночью, включенные задние противотуманные фонари ослепляют водителей автомобилей, движущихся сзади. Не забывайте выключать их, когда в них больше нет необходимости.

Автоматическое включение фар выключает задние противотуманные фонари, но оставляет включенными передние противотуманные фары.

Автоматическое включение фар

Стояночные огни и ближний свет фар включаются автоматически без участия водителя в случае плохого освещения или во время работы стеклоочистителей. Они снова отключаются, как только уровень освещенности становится достаточным или останавливаются стеклоочистители.

Данная система не предназначена для работы с дневными ходовыми огнями.

i В туманную погоду или в метель датчик наружного освещения может определить уровень освещенности как достаточный. Это значит, что автоматическое включение приборов освещения может не сработать. В случае необходимости вы должны будете включить фары ближнего света вручную.

! Не закрывайте датчик освещенности, расположенный на ветровом стекле за зеркалом заднего вида. Он используется для автоматического включения фар ближнего света и автоматической работы стеклоочистителей.

Активирование

AUTO – Поверните кольцевой выключатель в положение **AUTO**. Активация системы подтверждается сообщением на экране.

Выключение

– Поверните кольцевой выключатель вперед или назад. Выключение системы подтверждается сообщением на дисплее.

При использовании регулятора для управления светом вручную система временно выключается.

! В случае неисправности датчика освещенности включается свет и загорается контрольная лампа Service,

сопровождаемая звуковым сигналом и сообщением на дисплее.

Обратитесь в сервисную сеть PEUGEOT или в специализированный техцентр.

Светодиодные дневные ходовые огни

При пуске двигателя в светлое время суток дневные ходовые огни включаются автоматически.

При ручном или автоматическом включении стояночных огней, фар ближнего или дальнего света дневные ходовые огни выключаются.

Сопровождающее освещение

Задержка выключения световых приборов служит для поддержания фар ближнего света во включенном состоянии в течение некоторого времени после выключения зажигания с тем, чтобы осветить водителю путь при выходе из автомобиля в условиях слабой освещенности.

Режим ручного управления

– По истечении одной минуты после выключения зажигания подайте краткий одиночный "проблесковый сигнал" фарами дальнего света. Включенное вручную сопровождающее освещение автоматически погаснет после заданного периода времени.

Автоматический режим работы



– Эта функция активируется в меню настроек систем автомобиля.

i Дополнительную информацию об аудиосистеме и телематике см. в соответствующем разделе.

Функция освещение поворота



При движении с ближним или дальним светом, эта функция служит для освещения противотуманными фарами внутренней траектории виража, если скорость автомобиля меньше 40 км/ч (при движении по городу, по извилистой дороге, при проезде перекрестков, при маневрировании на стоянке и т. п.).

Включение

Данная функция работает:

– при включении соответствующего указателя поворота

или

– при превышении определенного угла поворота рулевого колеса.

Отключение

Фары для подсветки поворотов не загораются:

- до определенного угла поворота рулевого колеса,
- при скорости движения более 40 км/ч,
- при включенной передаче заднего хода.

Настройка

Активирование и отключение этой функции осуществляется при помощи меню настроек бортовых систем автомобиля.

Эта система активирована по умолчанию.

Указатели поворотов

Левый поворот: опустите переключатель указателя поворотов, преодолев точку сопротивления.

Правый поворот: поднимите переключатель указателя поворотов, преодолев точку сопротивления.

Функция "автострада"

Коротко нажмите на переключатель режимов вверх или вниз, чтобы соответствующие указатели поворотов сработали три раза.

Корректор угла наклона фар

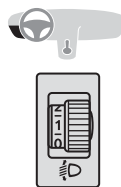

Чтобы не ослеплять участников дорожного движения, необходимо настроить наклон галогенных фар в зависимости от загрузки автомобиля.

- 0** Без груза.
- 1** Частичная загрузка.
- 2** Средняя загрузка.
- 3** Максимально разрешенная загрузка.
- 4 5 6** Не используется.

i Начальное положение регулятора — **0**.

Выключатель стеклоочистителя



Ручное включение стеклоочистителя

- 2** Быстрый режим (при интенсивных осадках).
- 1** Нормальный режим (при умеренном дожде).
- I** Прерывистый режим.
- 0** Выключен.
- ↓ Одноразовое срабатывание (нажмите вниз)

В прерывистом режиме скорость работы стеклоочистителя прямо пропорциональна скорости движения автомобиля.

Если зажигание выключалось более чем на одну минуту, а выключатель очистителя находился при этом в положении 2, 1 или I, то его следует включить вновь:

- переведите выключатель в любое положение;
- переведите его в нужное положение.

Автоматическая работа стеклоочистителя

 Не закрывайте датчик дождя, расположенный на ветровом стекле за зеркалом заднего вида.

В положении **AUTO** («Автоматический режим») очиститель включается сам, а частота его взмахов соответствует интенсивности осадков.

Включение

— Переведите выключатель вниз. Включение системы подтверждается сообщением на дисплее. После выключения зажигания более чем на одну минуту, автоматический режим следует активировать заново, нажав на выключатель книзу.

Отключение

— Выключатель стеклоочистителя в положении **1**, **1** или **2**.

Отключение системы подтверждается сообщением на дисплее.

В случае неисправности автоматической функции стеклоочиститель будет работать в прерывистом режиме.

Обратитесь в сервисную сеть PEUGEOT или в специализированный техцентр, чтобы проверить исправность систем.

 При прохождении автоматической мойки выключите зажигание или отключите автоматический режим стеклоочистителей, чтобы они не сработали.

 Зимой, перед тем как включить автоматический режим стеклоочистителя, необходимо сначала дождаться полного оттаивания ветрового стекла.

Омыватель ветрового стекла

— Потяните рычаг стеклоочистителя к себе. Включится омыватель стекла, а с ним на короткое время и очистители.

 Уровень омывающей жидкости следует проверять регулярно, особенно в зимний период. Дополнительную информацию о **проверке уровней** и, в частности, уровня жидкости в омывателе см. в соответствующем разделе.

Перевод щеток стеклоочистителя в положение для обслуживания

Переведите переключатель стеклоочистителя в любой режим до истечения первой минуты после выключения зажигания, чтобы установить щетки параллельно стойкам ветрового стекла. Это действие позволяет закрепить щетки стеклоочистителя для подготовки к зиме, очистки или замены.

 Дополнительную информацию о **замене щетки стеклоочистителя** см. в соответствующем разделе.

Чтобы вернуть щетки в обычное положение, включите зажигание, а затем — стеклоочиститель.

Очиститель заднего стекла



 — Поверните кольцевой выключатель до первой засечки.

Омыватель заднего стекла

 — Поверните кольцевой выключатель за первую засечку; при этом на определенный промежуток времени включатся омыватель и очиститель заднего стекла.

 Зимой, во время снегопада или сильных морозов, включите обогрев заднего стекла. После завершения обогрева очистите щетку очистителя заднего стекла от накопившегося снега или льда. Теперь можно включить очиститель заднего стекла.

Рекомендации по безопасной эксплуатации

! Не удаляйте этикетки и таблички, нанесенные на кузов автомобиля. В них содержатся сведения о технике безопасности, а также идентификационная информация об автомобиле.

! По поводу устранения любых неисправностей на своем автомобиле обращайтесь в специализированные техцентры, имеющие техническую информацию, компетенцию и необходимое оборудование, — все это предлагает сервисная сеть PEUGEOT.

! В зависимости от действующих в стране правил, некоторые защитные средства должны иметься в обязательном порядке: светоотражающий жилет безопасности, знак аварийной остановки, алкотестер, сменные лампы, запасные электрические предохранители, огнетушитель, медицинская аптечка, задние брызговики и т. п.

! **Установка дополнительного электрооборудования**
 – Установка на автомобиль любого электрооборудования или дополнительного электроприбора, не сертифицированного компанией ПСМА Рус, может привести к перерасходу электроэнергии и вывести из строя

бортовую электронную систему. Обратитесь в сервисную сеть PEUGEOT, чтобы ознакомиться с номенклатурой сертифицированной продукции.

– По соображениям безопасности, доступ к диагностическому разъему, связанному с электронными системами автомобиля, разрешен только специалистам сервисной сети PEUGEOT или специализированного техцентра, оснащенного необходимым оборудованием и инструментами (чтобы избежать риска функциональных сбоев в работе бортовых электронных систем, их выхода из строя и серьезных поломок). Автопроизводитель не несет ответственности в случае несоблюдения этой рекомендации.

– Любые изменения или приспособления, не предусмотренные и не разрешенные PEUGEOT либо осуществленные без соблюдения технических указаний производителя, влекут за собой отмену коммерческой гарантии.

! Установка радиопередающих устройств связи

Перед тем как установить радиопередающее устройство связи с внешней антенной на автомобиле, узнайте в сервисной сети PEUGEOT характеристики передатчиков (диапазон, максимальная выходная мощность, положение антенны, особые условия монтажа), которые разрешается устанавливать согласно директиве о нормах электромагнитного излучения автомобилей (2004/104/EC).

i Декларация о соответствии нормативным требованиям для радиооборудования

Соответствующие сертификаты доступны на веб-сайте <http://public.servicebox.peugeot.com/APddb/>.

Фонари аварийной сигнализации



► Нажмите красную кнопку. При этом все фонари указателей поворотов начнут мигать. Аварийная световая сигнализация может работать и при выключенном зажигании.

i Этой системой следует пользоваться только в случае опасности, для обозначения аварийной остановки или вождения в чрезвычайных обстоятельствах.

Автоматическое включение аварийной световой сигнализации

В случае экстренного торможения и в зависимости от скорости замедления на автомобиле автоматически загораются все фонари указателей поворотов одновременно. При первом же нажатии на педаль акселератора они гаснут. Их можно выключить нажатием на кнопку на панели приборов.

Звуковой сигнал

– Нажмите на центральную часть крышки ступицы рулевого колеса.

Вызов технической помощи



Кнопка вызова экстренной помощи – Connect SOS



В экстренной ситуации нажмите эту кнопку и удерживайте ее более 2 секунд.

При этом загорится контрольная лампа и будет подано голосовое сообщение о вызове экстренной помощи*.

При повторном нажатии на эту кнопку вызов отменяется; контрольная лампа гаснет.

Контрольная лампа продолжит гореть, если связь со службой установлена.

Он погаснет по окончании связи.

«Connect SOS» немедленно находит ваш автомобиль и связывает вас с соответствующими службами экстренной помощи*.



Если блок управления подушками безопасности зафиксирует удар, вызов экстренной помощи будет отправлен автоматически независимо от возможного срабатывания любой подушки безопасности.

Работа системы

При включении зажигания на 3 секунды загорается контрольная лампа, подтверждающая работоспособность системы.

Контрольная лампа красного цвета горит не мигая: в системе обнаружена неисправность.

Красная контрольная лампа мигает: замените элемент питания системы вызова помощи. В обоих случаях вызов служб технической помощи может быть недоступен. Срочно обратитесь в сервисную сеть или в специализированный техцентр.

Неисправность этой системы не мешает нормальной эксплуатации автомобиля.

Данная кнопка не связана с какой-либо функцией.

По техническим соображениям, в частности, в целях улучшения качества службы CONNECT, изготовитель оставляет за собой право в любое время осуществлять обновление бортовой системы телематики.

* В зависимости от географического охвата «Connect SOS».

Вызов технической помощи

(для автомобилей, выпущенных после сентября 2022 года)

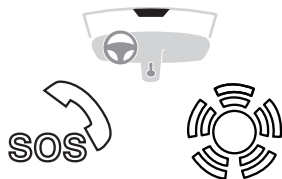

Кнопка Дополнительных функций (используется для тестирования системы на Дилерской станции).

Connect SOS

В экстренной ситуации нажмите эту кнопку SOS и удерживайте ее более 2 секунд.

При этом загорится контрольная лампа и будет подано голосовое сообщение о вызове экстренной помощи.

При повторном длительном нажатии (более 2 сек) на эту кнопку вызов отменяется; контрольная лампа гаснет.

Контрольная лампа мигает красным цветом в момент осуществления вызова и продолжит гореть, если связь со службой установлена. Он погаснет по окончании связи.

«Connect SOS» немедленно находит ваш автомобиль и связывает вас с соответствующими службами экстренной помощи*.

! Если блок управления подушками безопасности зафиксирует удар, вызов экстренной помощи будет отправлен автоматически независимо от возможного срабатывания любой подушки безопасности.

Работа системы

При включении зажигания на 5 секунд загорается контрольная лампа, подтверждающая работоспособность системы.

Контрольная лампа красного цвета горит не мигая: в системе обнаружена неисправность.

В этом случае вызов служб технической помощи может быть недоступен.

Срочно обратитесь в сервисную сеть или в специализированный техцентр.

! Неисправность этой системы не мешает нормальной эксплуатации автомобиля.

! По техническим соображениям, в частности, в целях улучшения качества службы CONNECT, изготовитель оставляет за собой право в любое время осуществлять обновление бортовой системы телематики.

* В зависимости от географического охвата «Connect SOS».

Антиблокировочная тормозная система (ABS / EBFД)

Системы ABS и EBFД (электронный регулятор тормозных сил) улучшают устойчивость и управляемость автомобиля во время торможения, в частности, на дорогах с поврежденным или скользким покрытием.

Система ABS предотвращает блокировку колес, а система EBFД регулирует силу торможения на каждом колесе в отдельности.

Антиблокировочная система включается в работу автоматически, как только появляется риск блокировки тормозящих колес. Она не сокращает длину тормозного пути.

На очень скользких дорогах (покрытых гололедецей, залитых маслом и т. п.) система ABS может даже увеличить его. В экстренных ситуациях торможения резко и с силой нажмите на педаль тормоза, удерживайте нажатие даже на скользком покрытии; вы сможете продолжить маневр и избежать столкновения с препятствием.

i Нормальная работа системы ABS может проявляться в легкой вибрации педали тормоза.

i При замене колес (дисков и шин) убедитесь, что они представлены в списке PEUGEOT.



Загорание этой лампы в сопровождении звукового сигнала и сообщения на дисплее свидетельствует о неисправности системы ABS, способной нарушить курсовую устойчивость автомобиля при торможении.



Загорание этой лампы одновременно с контрольной лампой тормозной системы и сигнализатором STOP в сопровождении звукового сигнала и сообщения на дисплее свидетельствует о неисправности электронного регулятора тормозных сил, способной нарушить курсовую устойчивость автомобиля при торможении.

Необходимо срочно остановиться, соблюдая меры безопасности.

В обоих случаях следует проконсультироваться в сервисной сети PEUGEOT или в специализированном техцентре.

Усилитель экстренного торможения AFU

В случае экстренного торможения эта система позволяет быстрее развить оптимальное давление в тормозной системе.

Система автоматически реагирует на скорость нажатия на педаль тормоза.

При этом сопротивление педали нажатию несколько изменяется.



Чтобы продлить действие системы экстренного торможения, с силой выжмите и удерживайте нажатой педаль тормоза.

Противобуксовочная система ASR и система динамической стабилизации ESC



Эти системы работают вместе с системой ABS, дополняя ее.

Система ASR обеспечивает надежное тяговое усилие на колесах и курсовую устойчивость автомобиля при ускорении.

Она оптимизирует распределение тягового усилия между колесами, чтобы исключить их пробуксовку путем воздействия на тормозные механизмы ведущих колес и на работу двигателя.

В моменты срабатывания системы ESC не оказывайте ей сопротивление на рулевом колесе. В случае значительного отклонения фактической траектории от той, которую задает водитель, система ESC автоматически воздействует на тормозные механизмы одного или нескольких колес и на работу двигателя, чтобы вернуть автомобиль к движению по заданной траектории.

Как работает система



Во время работы системы ASR или ESC мигает контрольная лампа.

Отключение

В особо тяжелых условиях вождения (езда по грязи, застревание в снегу, езда по зыбкому грунту и т. д.) возникает необходимость отключить системы ASR и ESC, чтобы колеса, буксуя, обеспечивали автомобилю сцепление с дорогой.



– Нажмите на эту кнопку или поверните переключатель ESC в положение OFF (в зависимости от варианта комплектации).

Загорается светодиод: системы ASR и ESC отключены.

Системы вновь активируются:

– автоматически на скорости выше 50 км/ч,



– вручную нажатием на кнопку или поворотом переключателя в данное положение (в зависимости от варианта комплектации).

Контроль исправности



В случае неисправности соответствующих систем загорятся контрольная лампа и светодиодный индикатор, сопровождаемый звуковым сигналом и сообщением на дисплее. Обратитесь в сервисную сеть PEUGEOT или в специализированный техцентр, чтобы проверить исправность систем.

Контрольная лампа может загореться также, если шины автомобиля спущены. Проверьте давление в каждой шине.

! Системы ASR/ESC способны обеспечивать дополнительную безопасность при условии соблюдения нормального стиля вождения, но их наличие в комплектации автомобиля не должно побуждать водителя идти на неоправданные риски и разгонять автомобиль до чрезмерных скоростей.

Нормальная работа систем основана на обязательном соблюдении требований производителя, предъявляемых к качеству колес (шин и колесных дисков), компонентов тормозной системы, к бортовой электронике и качеству сборочных работ и технического обслуживания.

Если ваш автомобиль побывал в ДТП, обратитесь в сервисную сеть PEUGEOT или в специализированный техцентр, чтобы проверить исправность систем.

Система Grip control

Это патентованная противобуксовочная система, служащая для улучшения проходимости автомобиля по снегу, грязи и песку. Система рассчитана на работу в любых ситуациях так, чтобы обеспечивать проходимость в большинстве случаев слабого сцепления с дорогой.

Нажатие на педаль акселератора должно открывать системе возможность задействовать силовые характеристики двигателя. При этом работа двигателя в режиме повышенных оборотов будет вполне нормальным явлением.

Селектор системы интеллектуального привода позволяет выбрать режим в соответствии с конкретными условиями движения.

Включение выбранных водителем режимов подтверждается соответствующей контрольной лампой.

i Только шины M + S или зимние позволяют вам воспользоваться преимуществами системы Grip control.

Режимы работы



Стандартный ESC



Этот режим настроен на легкое проскальзывание, на практике имеющее место при переменном сцеплении колес с дорогой. Каждый раз после выключения зажигания система автоматически настраивается на этот режим ESC.

ESC OFF



Этот режим требуется в определенных условиях при начале движения или на низкой скорости.

На скорости более 50 км/ч система активирует режим ESC автоматически.

Снег



При трогании автомобиля с места в этом режиме вращение каждого из двух передних колес регулируется системой так, чтобы обеспечить оптимальное сцепление с дорожным покрытием. По мере продвижения автомобиля система оптимизирует пробуксовку колес так, чтобы обеспечить максимальное ускорение с учетом силы сцепления.

Повышенная проходимость (по грязи, мокрой траве и т. д.)



При трогании автомобиля с места в этом режиме обеспечивается интенсивная пробуксовка того колеса, у которого сцепление с дорогой хуже, чтобы оно могло удалить из-под себя грязь и "зацепиться" за дорогу.

Одновременно система перераспределяет большую часть тягового усилия на другое колесо, имеющее лучшее сцепление с поверхностью дороги. По мере продвижения автомобиля, система оптимизирует пробуксовку колес так, чтобы наилучшим образом учитывать действия водителя.

Песок



В этом режиме допускается минимальная одновременная пробуксовка обоих ведущих колес, что позволяет автомобилю перемещаться при минимальном риске увязнуть в песке.



Находясь на песчаном грунте, не включайте другие режимы — иначе автомобиль увязнет.



Ваш автомобиль предназначен для вождения, главным образом, по асфальтированным дорогам, но при случае он может преодолеть и дороги с худшей проходимостью.

Тем не менее, особенно, если автомобиль сильно нагружен, он не позволяет выполнять маневры на бездорожье, такие как:

- преодолевать места, в которых могут пострадать днище или быть сорваны компоненты (подающая труба, охлаждение топлива и т. п.), в частности при наездах на препятствия или на камни,
- попытки преодолеть крутые склоны и скользкие участки местности,
- пересечение бродов и речек.

Ремни безопасности

Ремни безопасности на передних сиденьях

Передние сиденья оборудованы ремнями безопасности с пиротехническими преднатяжителями и ограничителями усилия натяжения.

Ремни безопасности на задних сиденьях



Задние сиденья оборудованы трехточечными ремнями безопасности с инерционной катушкой.

Во 2-ом ряду

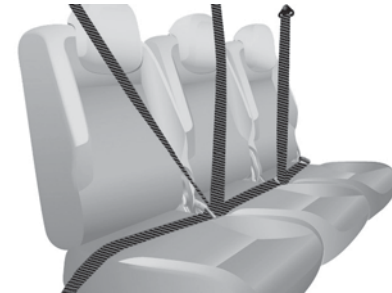

Три сиденья оборудованы трехточечными ремнями безопасности с инерционной катушкой.

При складывании крайних сидений или размещении спинки в положение «столлик» избегайте защемления ремня безопасности среднего сиденья. При снятии или установке боковых сидений не допускайте защемления ремня безопасности среднего сиденья. Убедитесь, что ремень безопасности среднего сиденья правильно расположен в своем кожухе в потолочной обшивке.

Регулировка по высоте



– Сожмите регулятор и переместите блок со стороны сиденья водителя и со стороны сидений каждого пассажира.

Пристегивание



- ▶ Вытяните лямку и вставьте язычок в замок ремня безопасности.
- ▶ Потяните за лямку, чтобы убедиться, что ремень пристегнут.

Отстегивание

- ▶ Нажмите на красную кнопку замка.

Сигнализатор непристегнутого ремня



Если передний пассажир не пристегнул свой ремень безопасности, при включении зажигания этот сигнализатор загорится.



Подушка сиденья переднего пассажира может быть оборудована датчиком присутствия; в этом случае вы не должны помещать никакие тяжелые предметы на данное сиденье, так как это может

привести к срабатыванию предупреждающего сигнала.

Рекомендации

! Водитель обязан убедиться, что пассажиры правильно пользуются ремнями безопасности и что все они пристегнулись перед началом поездки.

Независимо от вашего местонахождения в автомобиле всегда пристегивайтесь ремнем безопасности, даже при поездках на короткие расстояния.

Не путайте запорные скобы ремней безопасности, иначе они не выполнят своих защитных функций должным образом.

Ремни оборудованы инерционной катушкой с автоматической подгонкой длины лямки по вашей фигуре. При отстегивании ремня за ненужностью его лямка автоматически сматывается на катушку.

Пристегиваясь и отстегиваясь, следите за тем, чтобы ремень правильно сматывался на катушку.

Тазовая лямка ремня должна располагаться как можно ниже на бедрах.

Плечевая лямка должна располагаться на плече у основания шеи.

Инерционные катушки оборудованы механизмом автоматической блокировки ремней в случае дорожно-транспортного происшествия, экстренного торможения или опрокидывания автомобиля. Вы можете разблокировать ремень,

Подушки безопасности

Общая информация

Подушки безопасности предназначены для дополнительной защиты пассажиров в случае сильного столкновения в ДТП. Они дополняют защитное действие ремней безопасности, оборудованных ограничителем натяжения. При столкновении электронные приборы регистрируют и анализируют силу фронтальных и боковых ударов в местах расположения датчиков:

- При сильном столкновении подушки мгновенно выбрасываются и надуваются, позволяя защитить людей в автомобиле; сразу после удара подушки сдуваются, чтобы не препятствовать обзору и возможности быстро покинуть автомобиль,
- При менее сильных ударах, при наезде на автомобиль сзади и иногда при его опрокидывании подушки безопасности могут не сработать; в таких случаях защиту обеспечивает только ремень безопасности.

Сила удара зависит от природы препятствий и скорости автомобиля в момент столкновения.

! При выключенном зажигании подушки безопасности не работают.

Система подушек безопасности срабатывает только единожды. При повторном столкновении (в данном ДТП или в последующем) подушка безопасности больше не работает.

Перевозка детей

Используйте соответствующее детское кресло, если ребенку менее 12 лет или его рост не превышает 1 м 50 см. Запрещается пристегивать более одного пассажира одним ремнем безопасности. Никогда не перевозите ребенка на своих коленях.

Дополнительную информацию о **детских креслах** см. в соответствующем разделе.

В случае столкновения

В зависимости от характера и силы столкновения автомобиля пиротехническое устройство может сработать до и независимо от срабатывания модуля надувных подушек безопасности. Срабатывание преднатяжителей сопровождается детонационным хлопком с одновременным выделением безвредного дыма воспламенителем пиротехнического патрона, встроенного в систему.

В любом случае на панели приборов загорится сигнализатор неисправности системы подушек безопасности.

После любого дорожно-транспортного происшествия необходимо проверить, а возможно и заменить ремни безопасности в сервисной сети PEUGEOT или в специализированном техцентре.

с усилием потянув лямку и затем отпустив ее, чтобы она сматалась.

Чтобы эффективно выполнять свою защитную функцию, ремень безопасности:

- должен прилегать к телу как можно плотнее,
- не должен подвергаться систематическому вытягиванию для проверки положения лямки,
- должен использоваться для пристегивания одного человека,
- не должен иметь признаков надрывов или следов износа,
- не должен подвергаться конструктивным изменениям или переделкам, чтобы не нарушить его надежность и прочность.

В соответствии с действующими требованиями безопасности, все работы, касающиеся ремней безопасности на вашем автомобиле, должны осуществляться компетентными специалистами в специализированном техцентре, где имеется оборудование марки PEUGEOT.

Ремни безопасности следует периодически проверять в сервисной сети PEUGEOT или в специализированном техцентре, особенно при обнаружении на них признаков повреждения.

Для чистки лямок ремней безопасности пользуйтесь водным раствором мыла или специальным составом для очистки тканевых поверхностей, имеющимся в продаже в сервисной сети PEUGEOT.

После складывания или перемещения сиденья или заднего дивана убедитесь, что ремень безопасности занимает правильное положение и смотан на катушку.



! При размещении детского кресла «спинкой вперед» на сиденье переднего пассажира обязательно отключите подушку безопасности переднего пассажира.

Зоны расположения датчиков удара

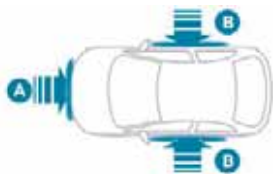

- A. Зона фронтального удара
- B. Зона бокового удара

i При срабатывании одной или нескольких подушек безопасности детонация пиротехнического заряда, встроенного в систему, создает шум и выделяет небольшое количество дыма. Этот дым не влияет на здоровье, но в некоторых случаях может оказать незначительное раздражающее воздействие на людей с повышенной чувствительностью.

Хлопок сработавшего патрона при раскрытии одной или нескольких подушек безопасности может вызвать кратковременную заложенность ушей.

Фронтальные подушки безопасности

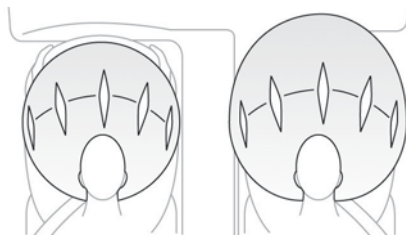

Они установлены в ступице рулевого колеса для водителя и в приборной панели для переднего пассажира.

Срабатывание

Срабатывают подушки (за исключением передней подушки пассажира, если она деактивирована) при резком фронтальном ударе, направленном горизонтально в направлении от передней части автомобиля к задней и приходящем либо на всю зону **A**, либо на ее часть.

В момент срабатывания передняя подушка безопасности надувается, располагаясь между сидящим на переднем сидении и панелью приборов, чтобы смягчить удар о переднюю панель.

Контроль исправности



В случае включения этой контрольной лампы в сопровождении звукового сигнала и сообщения на дисплее обратитесь в сервисную сеть PEUGEOT или в специализированный техцентр для проверки системы.



Если две контрольные лампы, относящиеся к подушкам безопасности, горят постоянно, не устанавливайте детское кресло "спинкой вперед" и обратитесь в сервисную сеть PEUGEOT или в специализированный техцентр.

Боковые подушки безопасности

Данная система служит для защиты грудной клетки водителя и переднего пассажира и их предохранения от травм в случае сильного бокового столкновения автомобиля в ДТП.



Обе подушки встроены в каркас спинки переднего сиденья со стороны двери.

Срабатывание

Подушка срабатывает со своей стороны независимо от другой в случае сильного бокового удара извне в зону **В**, направленного внутрь автомобиля перпендикулярно к продольной оси в горизонтальной плоскости.

Боковая подушка заполняет пространство между пассажиром переднего сиденья и соответствующей дверной панелью.

Контроль исправности



Если на панели приборов загорается эта контрольная лампа, сопровождаемая предупреждающим звуковым сигналом и сообщением на дисплее, обратитесь в сервисную сеть PEUGEOT или в специализированный техцентр для проверки системы. Может случиться так, что подушки не сработают от резкого удара при попадании автомобиля в ДТП.



При незначительных боковых касаниях, а также при опрокидываниях, подушки могут не сработать.

Рекомендации



Чтобы подушки безопасности эффективно выполнили свое назначение, соблюдайте следующие рекомендации:

Сядьте, приняв естественное вертикальное положение.

Присегните ремень безопасности и отрегулируйте, обеспечивая его правильное положение.

Ничего не размещайте между людьми, сидящими на передних сиденьях, и подушками безопасности (детей, животных, предметы и т. п.), ничего не прикрепляйте и не приклеивайте ни вблизи, ни на пути вылета подушек безопасности – это может привести к ранениям при их срабатывании.

Никогда не меняйте оригинальную компоновку своего автомобиля, особенно в зоне размещения подушек безопасности.

После аварии или угона автомобиля обязательно проверьте систему подушек безопасности.

Работы с системами подушек безопасности следует проводить в сервисной сети PEUGEOT или в специализированном техцентре.

Даже при соблюдении перечисленных правил сохраняется риск получить травму или легкие ожоги верхней части тела и головы в случае срабатывания подушки безопасности. Следует помнить, что она раскрывается практически мгновенно (за тысячные доли секунды), после чего она сразу же начинает сдуваться — при этом через предусмотренные в ней клапаны из нее выпускается горячий газ.



Фронтальные подушки безопасности

Во время вождения не держите рулевое колесо за спицы или за ступицу рулевого колеса.

Пассажиру запрещается класть ноги на переднюю панель.

Не курите – при надувании подушек безопасности это может привести к ожогам или ранениям сигаретой или трубкой.

Запрещается снимать и протыкать ступицу рулевого колеса, в которой находится подушка, или подвергать ее сильным ударам.

Ничего не прикрепляйте и не приклеивайте к рулевому колесу и панели приборов. Это может привести к травмам при срабатывании подушек безопасности.

Детские кресла



Перевозка детей в автомобиле регламентируется в каждой стране собственным законодательством. Изучите правила, действующие в вашей стране.

Для обеспечения максимальной безопасности соблюдайте следующие рекомендации:

– В соответствии с российским законодательством **все дети младше 12 лет либо ростом менее 1 м 50 см должны перевозиться в специальных детских креслах, прошедших сертификацию на соответствие нормам безопасности, учитывающих их весовые показатели и устанавливаемых на сиденьях, оборудованных ремнями безопасности или креплениями ISOFIX.**

- По статистике для безопасной перевозки детей лучше использовать задние сиденья автомобиля.
- Дети весом менее 9 кг должны перемещаться в положении «спинкой вперед», как в передней, так и в задней части автомобиля.



I Специалисты компании рекомендуют размещать детей на **задних сиденьях** автомобиля:

- «**спинкой вперед**» до достижения ими 3-летнего возраста,
- «**лицом вперед**» после достижения ими 3-летнего возраста.

! Убедитесь, что ремень безопасности расположен надлежащим образом и затянут.

Если кресло снабжено опорной стойкой, убедитесь, что она прочно стоит на полу.

! Перед установкой детского кресла со спинкой на сиденье пассажира снимите и уберите подголовник. После снятия детского кресла верните подголовник на место.

Рекомендации

! Неправильная установка детского кресла снижает надежность защиты ребенка в случае ДТП.

Проверьте, не попал ли под детское сиденье ремень безопасности или его лямка, так как они могут нарушить устойчивость кресла. Не забывайте пристегивать ремни безопасности или лямки детского кресла так, чтобы они плотно прилегали к телу, даже при переездах на короткие расстояния.

Закрепляя детское кресло при помощи ремня безопасности, убедитесь, что ремень плотно прилегает к нему и надежно удерживает его на штатном сиденье автомобиля. Если пассажирское сиденье, на котором вы сидите, регулируется, отодвиньте его, если понадобится, вперед.

Перед установкой детского кресла со спинкой на сиденье пассажира снимите подголовник.

Уберите подголовник в надежное место или закрепите его так, чтобы он не превратился в стремительно летящий «снаряд» в случае резкого торможения. После снятия детского кресла верните подголовник на место.

! Установка кресла-бустера

Верхняя ветвь ремня должна проходить по плечу ребенка, не затрагивая область шеи. Убедитесь, что нижняя ветвь ремня безопасности расположена на бедрах ребенка. Используйте кресло-бустер со спинкой, оснащенной элементом, направляющим ленту ремня на уровне плеча.

! Дополнительные средства защиты

Во избежание случайного открывания детьми задних дверей и окон задних дверей включайте «детскую» блокировку дверных замков.

Не следует опускать стекла окон задних дверей более, чем на треть.

Для защиты детей от прямых солнечных лучей установите боковые шторы на задние окна.

В целях безопасности не оставляйте:

- ребенка в автомобиле одного без присмотра,
- ребенка или животное в автомобиле с закрытыми окнами, если он стоит на солнце,
- ключи в автомобиле в доступном для детей месте.

Установка детского кресла на заднем сиденье



Перевозка «спиной вперед» и/или «лицом вперед»



- ▶ Передвиньте переднее сиденье вперед и выпрямите его спинку так, чтобы детское кресло или ноги ребенка при его перевозке «спиной вперед» и/или «лицом вперед» не касались сидений переднего сиденья.
- ▶ Убедитесь, что спинка детского кресла для перевозки ребенка «лицом вперед», находится как можно ближе к спинке заднего сиденья автомобиля и идеально соприкасается с ним.

i Убедитесь, что ремень безопасности достаточно натянут. Если детское кресло снабжено опорной стойкой, убедитесь, что она прочно стоит на полу. Если понадобится, отрегулируйте переднее сиденье.

Установка детского кресла на переднем сиденье



- ▶ Поднимите сиденье пассажира на максимальную высоту, отодвиньте его назад до упора и выпрямите спинку.

«Лицом вперед»



- ! Подушку безопасности переднего пассажира необходимо оставить включенной.

«Спиной вперед»



- ! Перед размещением детского кресла «спиной вперед» на сиденье переднего пассажира обязательно отключите подушку безопасности переднего пассажира. Если этого не сделать, **раскрывшаяся в случае аварии подушка может привести к тяжелому травмированию или гибели ребенка.**



Этикетка с обязывающим указанием — фронтальная подушка пассажира



Строго соблюдайте указания на этикетках, наклеенных с обеих сторон противосолнечного козырька переднего пассажира:

ЗАПРЕЩАЕТСЯ устанавливать удерживающие системы для перевозки ребенка «лицом назад» на сиденье С НЕОТКЛЮЧЕННОЙ ФРОНТАЛЬНОЙ ПОДУШКОЙ безопасности. Это может привести К ГИБЕЛИ или ТЯЖЕЛОМУ ТРАВМИРОВАНИЮ ребенка.

Отключение подушки безопасности переднего пассажира



! Для безопасной перевозки ребенка **ОБЯЗАТЕЛЬНО** отключайте подушки безопасности переднего пассажира при установке на его сиденье детского кресла «спинкой вперед». В противном случае существует риск гибели или получения тяжелой травмы в случае срабатывания подушки безопасности.

! Касается автомобилей, не оборудованных выключателем подушки безопасности

Категорически запрещается устанавливать детское кресло «спинкой вперед» на сиденье переднего пассажира — риск гибели или получения тяжелой травмы в случае срабатывания подушки безопасности.

Выключатель подушки безопасности переднего пассажира

В данной комплектации выключатель расположен возле перчаточного ящика.



При выключенном зажигании:

- ▶ Для отключения подушки безопасности переведите ключ в выключателе в положение **OFF**.
- ▶ Для ее включения переведите ключ в положение **ON**.

При включении зажигания



Этот сигнализатор загорится и будет гореть как напоминание об отключенной подушке.

Рекомендуемые детские кресла

Ряд сертифицированных рекомендованных детских кресел, закрепляемых **трехточечным ремнем безопасности**.

Группа 0+: от новорожденных до 13 кг

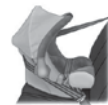

L1

"RÖMER Baby-Safe Plus"

Устанавливается «спинкой вперед».

Группы 2 и 3: от 15 до 36 кг



L4

Кресло "KLIPPAN Optima"

Начиная с 22 кг (примерно с 6 лет) можно использовать только сиденье-бустер.

Группы 2 и 3: от 15 до 36 кг



L5

"RÖMER KIDFIX XP"

Может фиксироваться при помощи штатных креплений ISOFIX автомобиля.

Ребенок пристегнут ремнем безопасности.

Кресла с опорной стойкой



Соблюдайте меры безопасности при установке детского кресла с опорной стойкой в автомобиль. Убедитесь в отсутствии вещевых ниш в полу под ногами пассажира заднего бокового сиденья. В полу под задним средним сиденьем нет вещевых ниш под ногами. Поэтому там проще установить детское кресло с опорной стойкой, используя крепление ISOFIX или трехточечный ремень безопасности.

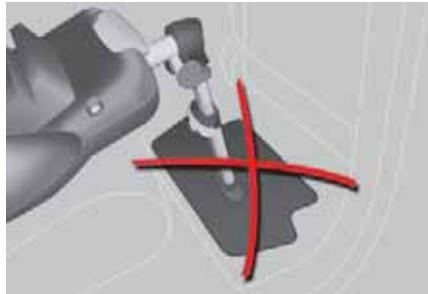

! Нельзя устанавливать опорную стойку на крышку вещевой ниши в полу, так как в случае резкого толчка она может проломиться. Если положение ножки регулируется, кресло можно установить двумя другими способами, которые мы рекомендуем.

Установка стойки на дно вещевой ниши



Если длина стойки позволяет, ее можно опустить на дно вещевого ящика. Перед этим освободите ящик от всех находящихся в нем предметов.

Установка стойки рядом с крышкой ящика

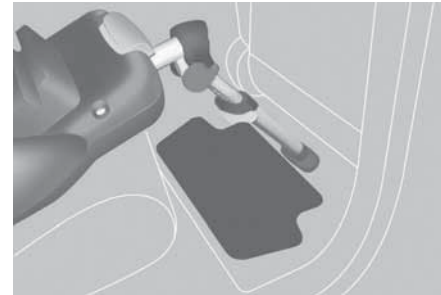



Если длина стойки достаточна для установки ее под углом (с соблюдением рекомендаций инструкции по установке кресла), расположите ее так, чтобы она опиралась на пол рядом с крышкой вещевого ящика. При необходимости отрегулируйте продольное положение передних или задних штатных сидений так, чтобы стойка детского кресла могла прочно опираться на пол, а не на крышку.

! В случае невозможности расположить опорную стойку, как описано выше, не устанавливайте детское кресло на этом месте.

Установка детских кресел, закрепляемых ремнем безопасности

В соответствии с европейской регламентацией приведенная здесь таблица дает представление о возможности размещения детских кресел, закрепляемых ремнем безопасности и сертифицированных как «универсальные» (а) в зависимости от весовой группы ребенка и места установки в салоне автомобиля.



| Положение сиденья(ий) | | | Весовая группа ребенка и примерный возраст | | | |
|-----------------------|-------------------|---|---|---|--|---|
| | | | Менее 13 кг (группы 0 (b) и 0+) До ≈ 1 года | От 9 до 18 кг (группа 1) От 1 года до 3 лет | От 15 до 25 кг (группа 2) От 3 года до 6 лет | От 22 до 36 кг (группа 3) От 6 года до 10 лет |
| 1-й ряд (c) (d) | Сиденье пассажира |  | U | U | U | U |
| 2-й ряд (e) | Боковые сиденья |  | U* | U* | U | U |
| | Среднее сиденье |  | U | U | U | U |

* Никогда не устанавливайте детское кресло с опорной стойкой на заднем крайнем сиденье 2-го ряда, если его невозможно установить в соответствии с рекомендациями раздела «Установка детских кресел с опорной стойкой».



| Место | | | Весовая группа ребенка и примерный возраст | | | |
|-----------------|---------------------|---|---|---|--|---|
| | | | Менее 13 кг (группы 0 (b) и 0+) До ≈ 1 года | От 9 до 18 кг (группа 1) От 1 года до 3 лет | От 15 до 25 кг (группа 2) От 3 года до 6 лет | От 22 до 36 кг (группа 3) От 6 года до 10 лет |
| 1-й ряд (c) (d) | Одноместное сиденье |  | U | U | U | U |

U: сиденье, адаптированное под установку детского кресла при помощи ремня безопасности и сертифицированное как «универсальное», для перевозки «спинкой вперед» и/или «лицом вперед».

(a) Универсальное детское кресло: детское кресло, устанавливаемое во всех автомобилях при помощи ремня безопасности.

(b) Группа 0: от новорожденных до 10 кг. Не допускается устанавливать кровати-переноски и автолюльки на сиденье переднего пассажира. Их установка во 2-ом ряду может занять одно или несколько сидений.

(c) Перед тем как разместить ребенка на этом месте, ознакомьтесь с правилами, действующими в вашей стране.

(d) При размещении детского кресла «спинкой вперед» на **сиденье переднего пассажира** выключите подушку безопасности переднего пассажира. Если этого не сделать, **раскрывшаяся в случае аварии подушка может привести к тяжелому травмированию или гибели ребенка.**

При размещении детского кресла «лицом вперед» на **сиденье переднего пассажира** не отключайте подушку безопасности переднего пассажира.

(e)

При установке детского кресла на заднем сиденье «лицом вперед» или «спинкой вперед» подвиньте вперед переднее сиденье и выпрямите его спинку, чтобы освободить место для детского кресла и ног ребенка.

- i** Перед установкой детского кресла со спинкой на сиденье пассажира снимите и уберите подголовник.
- После снятия детского кресла верните подголовник на место.

Крепления ISOFIX

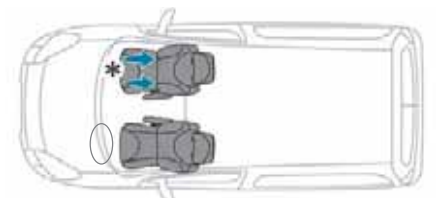
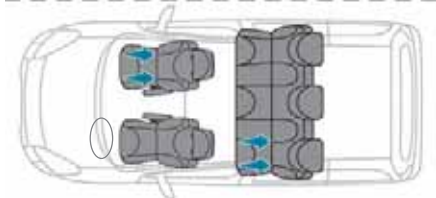
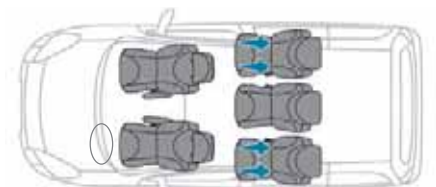

* В зависимости от комплектации автомобиля.

Ваш автомобиль сертифицирован в соответствии с последними нормативами, предъявляемыми к системе ISOFIX.

Конструктивно они состоят из трех проушин, имеющих на каждом сиденье:



– Две передние проушины **A** расположены между спинкой и подушкой штатного сиденья автомобиля и помечены маркировкой ISOFIX,



– Заднее кольцо **B** на задней части спинки сиденья автомобиля для крепления верхнего ремня, называемого Top Tether.

К проушине Top Tether прикрепляется верхняя лямка детских кресел, на которых она имеется. В случае лобового удара это приспособление ограничивает движение детского кресла вперед.

Конструкция креплений ISOFIX обеспечивает быструю, надежную и безопасную установку кресла для перевозки ребенка в автомобиле.

Детские кресла ISOFIX оборудованы двумя замками, входящими в зацепление с двумя передними проушинами **A**.

Некоторые детские сиденья оборудованы также верхней лямкой, которая крепится к задней проушине **B**.

Чтобы прикрепить детское кресло к проушине Top Tether:

- снимите и уберите подголовник перед установкой детского кресла на этом месте (установите его обратно после снятия детского кресла);
- протяните лямку детского кресла за спинкой сиденья так, чтобы она прошла посередине между стержнями подголовника;
- прикрепите верхнюю лямку к задней проушине **B**;
- натяните верхнюю лямку.

! Небрежная установка детского кресла в автомобиле снижает надежность защиты ребенка в случае ДТП.

Строго соблюдайте предписания по монтажу, содержащиеся в руководстве, приложенном к детскому креслу.

i О возможности установки детских кресел ISOFIX в автомобиле читайте в сводной таблице.

Рекомендуемое кресло ISOFIX

"RÖMER Duo Plus ISOFIX"

(типоразмер: B1)

Группа 1: от 9 до 18 кг



Для перевозки ребенка только «лицом вперед». Крепится к кольцам **A** и кольцу **B**, называемым TOP TETHER, при помощи верхней лямки.

Перевозка в 3 положениях: сидячем, полулежащем и положении лежа.

Это кресло можно также устанавливать на штатных сиденьях автомобиля, не оборудованных креплениями ISOFIX. В этом случае его обязательно следует прикреплять к штатному сиденью автомобиля трехточечным ремнем безопасности. Отодвиньте переднее сиденье автомобиля так, чтобы ноги ребенка не касались его спинки.

Расположение детских кресел ISOFIX

В соответствии с европейской регламентацией приведенная здесь таблица дает представление о возможности размещения детских кресел ISOFIX на штатных сиденьях автомобиля, оборудованных креплениями ISOFIX.

Типоразмер ISOFIX универсальных и полууниверсальных ISOFIX детских кресел, обозначаемый буквами от **A** до **G**, указывается на самом кресле рядом с логотипом ISOFIX.

| | | Вес ребенка/примерный возраст | | | | | | | | | |
|--------------------------------|------------------------|---|---|--|---|---|---|---|--------------|---|----|
| | | Менее 10 кг (группа 0) До 6 месяцев | | Менее 10 кг (группа 0) Менее 13 кг (группа 0+) До ≈ 1 года | | | От 9 до 18 кг (группа 1) От 1 года до ≈ 3 лет | | | | |
| ISOFIX Тип детских кресел | | Лягушка | | спинкой вперед | | | спинкой вперед | | лицом вперед | | |
| Типоразмер ISOFIX | | F | G | C | D | E | C | D | A | B | B1 |
| Ряд 1 | Правое боковое сиденье | U/A | | U/A | | | U/A | | U/A | | |
| | Другие сиденья | He ISOFIX | | | | | | | | | |
| Ряд 2 (одноместное сиденье) | Боковые сиденья | IL-SU | | IL-SU | | | IL-SU | | IUF, IL-SU | | |
| | Среднее сиденье | He ISOFIX | | | | | | | | | |
| Ряд 2 (диван) | Левое боковое сиденье | U/A | | U/A | | | U/A | | U/A | | |
| | Другие сиденья | He ISOFIX | | | | | | | | | |

IUF: сиденье, адаптированное под установку универсального детского кресла ISOFIX для перевозки «лицом вперед», оборудованное верхней лямкой.

U/A: информация недоступна.

IL-SU: сиденье, адаптированное под установку полууниверсального детского кресла ISOFIX:

- «спинкой вперед» с верхней лямкой;
- в автолюльке с верхней лямкой.

i Перед установкой детского кресла со спинкой на сиденье пассажира снимите и уберите подголовник.
После снятия детского кресла верните подголовник на место.

«Детская» блокировка дверных замков



Предотвращает открытие сдвижных задних дверей изнутри.

Ручная



На этикетке показано положение рычага и состояние "детской" блокировки.

- Полностью откройте его, преодолев точку сопротивления.
- Наклоните рычаг, расположенный в задней части двери.

Рекомендации по вождению

- ▶ Соблюдайте правила дорожного движения и будьте бдительны в любых ситуациях на дороге.
- ▶ Внимательно следите за обстановкой и держите руки на рулевом колесе, чтобы сохранять готовность адекватно реагировать в любой момент на любую ситуацию.
- ▶ Ведите автомобиль плавно, готовьтесь к торможению заранее и соблюдайте безопасный интервал, особенно в плохую погоду.
- ▶ Требуемые особого внимания настройки следует осуществлять только на неподвижном автомобиле (например, регулировки).
- ▶ Во время продолжительных поездок останавливайтесь отдых каждые два часа.

Важная информация!

! **Никогда не оставляйте автомобиль с работающим двигателем в закрытом помещении без достаточной вентиляции.**

Двигатели внутреннего сгорания выделяют токсичные выхлопные газы, такие как угарный газ. Ими можно отравиться и умереть.

! В суровых зимних условиях (при температуре ниже -23°C) необходимо дать двигателю поработать 4 минуты перед движением – это обеспечит гарантированно качественную работу и долговечность механических компонентов автомобиля (двигатель и коробка передач).

! **Не ездите при включенном стояночном тормозе.** Существует риск перегрева и повреждения тормозной системы!

! **Не паркуйте автомобиль или не оставляйте автомобиль с работающим двигателем на легковоспламеняющихся поверхностях (сухой траве, опавшей листве).** Выхлопная система автомобиля очень горячая, даже через несколько минут после остановки двигателя. Риск возгорания!

! **Никогда не оставляйте без присмотра автомобиль с работающим двигателем.** В случае необходимости покинуть автомобиль с работающим двигателем затяните стояночный тормоз и включите нейтральную передачу или переведите селектор на **P** или **N** — (в зависимости от типа коробки передач).

! **Никогда не оставляйте детей в автомобиле без присмотра.**

На затопленных дорогах

Настоятельно рекомендуется воздержаться от вождения автомобиля по затопленной дороге, поскольку это может привести к серьезным повреждениям двигателя, коробки передач и электрооборудования автомобиля.



Если нет возможности избежать движения по затопленной дороге:

- ▶ Убедитесь, что глубина воды не превышает 15 см с учетом волн, расходящихся от других автомобилей.
- ▶ Двигайтесь как можно медленнее, не позволяя двигателю заглохнуть. Ни в коем случае не превышайте скорость 10 км/ч.
- ▶ Не останавливайтесь и не выключайте двигатель.

После преодоления затопленного участка дороги, как только позволят условия движения, просушите тормозные колодки и диски, выполнив несколько плавных торможений.

При появлении каких-либо сомнений относительно технического состояния автомобиля обратитесь в сервисную сеть PEUGEOT или в специализированный техцентр.

Буксировка

! При буксировке прицепа автомобиль подвергается повышенным нагрузкам, поэтому от водителя требуется особое внимание.

i Соблюдайте правила, регламентирующие разрешенную максимальную массу прицепа.

На высоте: при подъеме в гору плотность атмосферного воздуха снижается, что приводит к снижению мощности двигателя. Максимальную массу прицепа необходимо сократить на 10 % при подъеме на каждые последующие 1000 м.

! **Новый автомобиль:** запрещается буксировать прицеп, если пробег автомобиля не превышает 1000 км.

i При повышенных температурах наружного воздуха рекомендуется после остановки автомобиля дать двигателю поработать еще 1–2 минуты на холостых оборотах, чтобы он остыл.

Проверка перед началом движения

Нагрузка на буксирное устройство

► Размещайте груз в прицепе так, чтобы наиболее тяжелые предметы располагались как можно ближе к оси и чтобы нагрузка на тягово-сцепное устройство (в месте соединения с автомобилем) была близка к максимально разрешенной, но ни в коем случае не превышала ее.

Шины

► Проверьте давление воздуха в шинах автомобиля и прицепа и, при необходимости, доведите его до рекомендуемых значений.

Световые приборы

► Проверьте электрические приборы световой сигнализации на прицепе и отрегулируйте угол наклона фар на автомобиле.

i Система помощи при парковке отключается автоматически и не подает звуковой сигнал, если для буксировки прицепа используется оригинальное буксирное устройство компании PEUGEOT.

За рулем

Охлаждение

При буксировке прицепа в гору температура охлаждающей жидкости повышается. Максимальная масса прицепа, который можно буксировать, зависит от крутизны подъема и температуры атмосферного воздуха. Охлаждающая способность вентилятора не увеличивается с частотой вращения двигателя.

► Снизьте скорость и уменьшите частоту вращения двигателя, чтобы ограничить количество выделяемого тепла.

Обращайте внимание на температуру охлаждающей жидкости.



В случае загорания контрольной лампы системы охлаждения и сигнализатора **STOP** остановитесь и выключите зажигание, как только это позволят условия движения.

Тормозная система

В случае буксировки прицепа тормозной путь увеличивается. Чтобы ограничить перегрев тормозов, рекомендуется использовать торможение двигателем.

Боковой ветер

Обратите внимание, что автомобиль будет более восприимчивым к ветру при буксировке.

Пуск и остановка двигателя



Положение "Зажигание и вспомогательные потребители".

Чтобы снять блокировку с рулевой колонки, слегка покачивайте рулевое колесо и одновременно поворачивайте ключ в замке зажигания, не форсируя усилие. При этом включится часть вспомогательных потребителей.

Положение "Пуск двигателя".

Происходит включение стартера, двигатель запущен — отпустите ключ.

Положение **STOP**: включена противоугонная блокировка.

Зажигание выключено. Поверните рулевое колесо так, чтобы сработала блокировка рулевой колонки. Выньте ключ.



Если сигнализатор загорелся, дверь или капот закрыты неправильно. Проверьте!



Дизельные двигатели

Если погода достаточно теплая, эта контрольная лампа будет гореть менее секунды и двигатель можно запускать.

В холодную погоду дождитесь, пока эта контрольная лампа погаснет и, включив стартер (положение "Пуск двигателя"), запустите двигатель.

- Перед тем как выключить зажигание, дайте двигателю поработать несколько секунд на холостом ходу, чтобы турбокомпрессор (дизельного двигателя) сбросил обороты. Не нажимайте на акселератор при выключении зажигания. Не имеет смысла включать какую-либо передачу на припаркованном автомобиле.

Электронный иммобилайзер двигателя

Все ключи имеют собственный электронный код.

С его помощью блокируется работа системы питания двигателя. Блокировка активируется автоматически при извлечении ключа из замка зажигания.

При включении зажигания электронный ключ распознается электронным иммобилайзером. Для обеспечения должного соединения металлическая часть ключа должна быть разложена правильно.

В случае потери ключей

Обратитесь в сервисную сеть PEUGEOT, взяв с собой регистрационную карточку автомобиля и удостоверяющие личность документы. Сотрудник сети PEUGEOT найдет коды ключа и транспондера и закажет ключ для замены.



❗ Покидая автомобиль, убедитесь, что все световые приборы выключены, а на видных местах не осталось никаких ценных вещей. В целях обеспечения безопасности (если в автомобиле остаются дети), вынимайте ключ из замка зажигания, даже если вы отлучаетесь на короткое время.

Стояночный тормоз



Затягивание стояночного тормоза

- Потяните рукоятку стояночного тормоза, чтобы обеспечить неподвижность автомобиля на стоянке.
- Прежде чем покинуть автомобиль убедитесь, что тормоз надежно затянут.

❗ При остановке на уклоне поверните колеса до упора в бордюр и включите стояночный тормоз. Включать передачу на припаркованном автомобиле бесполезно, особенно если он загражден.

i Затягивайте стояночный тормоз **только после полной остановки**.

В случае использования стояночного тормоза для остановки движущегося автомобиля в чрезвычайной ситуации, затягивайте его с умеренным усилием, чтобы избежать блокировки задних колес (и риска соскальзывания в занос).

Отпирание замков

– Слегка приподнимите рукоятку и нажмите на кнопку, чтобы разблокировать рукоятку стояночного тормоза.



Горящая во время движения автомобиля контрольная лампа свидетельствует о том, что стояночный тормоз остался включен или не полностью выключен.

Механическая коробка передач

Чтобы передачи включались легко, педаль сцепления следует выжимать до упора.

Чтобы ничто не мешало свободному перемещению педалей:

- правильно уложите и закрепите коврик на фиксаторах,
- никогда не кладите под ноги несколько ковриков, уложенных один на другой.

При вождении не задерживайте руку на рукоятке рычага переключения передач: даже легкое воздействие на него может со временем привести к ускоренному износу деталей коробки.

Включение передачи заднего хода



- ▶ Выжмите полностью сцепление и переведите рычаг на нейтральную передачу.
- ▶ Отведите рычаг вправо, затем — назад.

! Передачу заднего хода следует включать только на неподвижном автомобиле в режиме холостого хода двигателя.

i Из соображений безопасности и в целях облегчения пуска двигателя:

- всегда включайте нейтральную передачу;
- нажмите на педаль сцепления.

Автоматическая коробка передач (EAT6)

Автоматическая шестиступенчатая коробка передач работает в комфортном полноавтоматическом режиме и в режиме ручного переключения передач.

Автомобиль можно водить в двух режимах:

– в **автоматическом**, когда переключение передач управляется процессором:

- режим **спорт** обеспечит динамичный стиль вождения;
- а режим **снег** улучшит вождение при недостаточном сцеплении колес с дорожным полотном.

– **Ручной режим** — передачи переключаются водителем.

Панель селектора

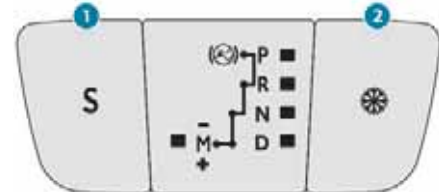

1. Программа **Спорт**
 2. Программа **Снег**
- P.** Парковка
- Автомобиль остановлен, стояночный тормоз применен или отпущен.
 - Запуск двигателя.

- R.** Передача заднего хода
– Используется для движения задним ходом: включать только после полной остановки автомобиля, при работе двигателя на холостом ходу.
- N.** Нейтральная передача
– Автомобиль остановлен, стояночный тормоз применен.
– Запуск двигателя.
- D.** Автоматический режим работы
- M. +/-** Ручной режим работы
▶ Для перехода на высшую/низшую передачу переведите рычаг вперед/назад.

Информация на панели приборов



При перемещении переключателя передач в выбранное положение на панели приборов загорается соответствующая контрольная лампа.

- P.** Парковка
- R.** Передача заднего хода
- N.** Нейтральная передача
- D.** Вождение (в автоматическом режиме)
- S.** Программа **Спорт**
- ⌘.** Программа **Снег**

- 1...6.** Передача, включенная в ручном режиме
- .** Действие, не принятое системой в ручном режиме

Нога на педали тормоза



▶ При загорании этой контрольной лампы на панели приборов выжмите педаль тормоза (напр., при запуске двигателя).

Движение автомобиля



▶ Расположите ногу на педаль тормоза и переведите рычаг коробки передач в положение **P** или **N**.

▶ Запустите двигатель.
В случае несоблюдения указанного порядка действий раздастся звуковой сигнал и отобразится сообщение.

- ▶ Запустив двигатель, нажмите педаль тормоза.
- ▶ Отпустите стояночный тормоз.
- ▶ Переведите селектор на **R**, **D** или **M**.
- ▶ Плавно отпустите педаль тормоза.

Автомобиль начнет приходить в движение.



При случайном переводе селектора на **N** во время движения, сбавьте обороты и включите **D**, чтобы вновь разогнаться.



При работающем двигателе, отпущенных тормозах и селекторе на **R**, **D** или **M**

автомобиль может начать движение без нажатия на акселератор.

Никогда не оставляйте детей без присмотра в автомобиле при работающем двигателе.

При проведении работ с автомобилем при работающем двигателе, затяните стояночный тормоз и переведите селектор на **P**.

Автоматический режим работы

▶ Переместите селектор на **D**, чтобы перейти в **автоматический** режим переключения передач. Коробка передач начнет работать в автоадаптивном режиме без участия водителя. Она будет автоматически выбирать передачу в зависимости от стиля вождения, профиля дороги и загрузки автомобиля.

Чтобы максимально разогнать автомобиль не касаясь селектора, полностью выжмите педаль акселератора (режим kick down). Коробка передач автоматически переключится на низшую передачу, или выберет ту, при которой двигатель развивает максимальную мощность.

При нажатии на тормоз коробка передач автоматически переключится на низшую передачу, чтобы задействовать эффективное торможение двигателем.

Если вы резко отпустите педаль акселератора, коробка передач не переключится на более высокую передачу. Это служит повышению безопасности вождения.

! Никогда не переводите селектор на **N** во время движения.

Никогда не переводите селектор на **P** или **R**, если автомобиль не остановлен.

Программы «Спорт» и «Снег»

Обе эти специальные программы дополняют автоматическую работу в определенных условиях использования.

"Спорт"

S ▶ Нажмите эту кнопку после пуска двигателя.

На панели приборов загорится символ «**S**».

Коробка передач автоматически начнет обеспечивать более быстрые разгоны.

"Снег"

 ▶ Нажмите эту кнопку после пуска двигателя.

Коробка передач адаптируется к вождению по скользкой дороге.

Этот режим облегчает начало движения и улучшает тяговитость при недостаточном сцеплении колес с дорогой.

Возврат к автоматическому режиму

▶ Можно в любой момент еще раз нажать кнопку (**S** или ) выбранного режима, чтобы вернуться к обычному автоадаптивному.

Ручной режим работы



Чтобы сократить расход топлива во время простоев с работающим двигателем (например, в дорожных пробках), переведите селектор на **N** и затяните стояночный тормоз.

▶ Выберите положение **M** для перехода к последовательному переключению шести передач.

▶ Для перехода на высшую/низшую передачу переведите рычаг вперед/назад. Коробка передач переключает передачу только при соответствующей скорости автомобиля и частоте вращения двигателя; в противном случае будут временно применены правила автоматической работы.

При этом индикатор **D** сменяется последовательной индикацией реально включенных передач.

Как на высоких, так и на низких оборотах, выбранная передача мигает несколько секунд, а затем появляется индикация фактической включенной передачи.

Переход из режима **D** в режим **M** можно осуществить в любой момент.

Во время остановки или движения автомобиля на очень низкой скорости коробка передач автоматически переходит в режим **M1**.

При переходе в режим ручного переключения передач программы **спортивного вождения** и **вождения по снегу** не действуют.



Этот символ появляется при нечетко включенной передаче (когда селектор находится между двумя режимами).

Выключение зажигания автомобиля

Перед выключением двигателя можно перевести рычаг селектора в положение **P** или **N**, чтобы включить нейтральную передачу.

В обоих случаях следует включить стояночный тормоз, чтобы исключить движение автомобиля.



Если селектор не установлен в положение **P**, то, при открывании двери водителя или примерно через 45 секунд после выключения зажигания, раздастся звуковой сигнал и появится сообщение.

▶ Переведите селектор в положение **P**. Звуковой сигнал прекратится и сообщение исчезнет.

Неисправность



В случае неисправности при включении зажигания данная контрольная лампа загорается и отображает сообщение.

При этом коробка передач работает в аварийном режиме и только на 3^й передаче. При переключении из **P** в **R** и из **N** в **R** можно почувствовать значительный толчок (без риска для коробки передач).

Во время движения не превышайте скорость 100 км/час, соблюдайте ограничения действующих Правил дорожного движения.

Чтобы ее проверить, обратитесь в сервисную сеть PEUGEOT или в специализированный техцентр.

! Коробка передач может выйти из строя:

- при одновременном нажатии педали акселератора и тормоза;
- в случае выхода из строя аккумуляторной батареи и при переводе рычага из положения **P** в другое положение.

! Никогда не пытайтесь запустить двигатель «с толчка» или «с буксира», если автомобиль оснащен автоматической коробкой передач.

Индикатор переключения передач

Эта система способствует снижению расхода топлива, помогая водителю своевременно переходить на надлежащие передачи. В зависимости от ситуации на дороге и при наличии в комплектации автомобиля, система может рекомендовать пропустить одну или несколько передач. Ее рекомендации можно принимать во внимание и пропускать промежуточные передачи. Рекомендации системы по переключению передач не являются обязательными. В реальной ситуации условия дороги, плотность дорожного движения и безопасное вождение остаются решающими факторами при выборе оптимальной передачи. За водителем остается право решать, что делать с рекомендациями системы. Отключение данной функции в системе не предусмотрено.



Информация появляется на приборной панели в виде стрелки. Стрелка может сопровождаться индикацией рекомендованной передачи.

i Система адаптирует свои рекомендации по переключению передач к условиям движения (уклоны, нагрузки и т. д.) и действиям водителя (использование мощностных возможностей, разгоны, торможение и т. д.). Кроме того, система никогда не предложит:

- включить первую передачу;
- включить передачу заднего хода.

Система помощи при трогании на уклоне

Система на короткое время (около 2 с) удерживает автомобиль на месте, чтобы облегчить водителю начало движения на уклоне в момент переноса ноги с педали тормоза на педаль акселератора. Данная система (также называется ННС — удержание на уклоне), в которую встроена система

динамической стабилизации, включается в следующих условиях:

- автомобиль стоит на уклоне, двигатель запущен, нога на педали тормоза,
- уклон дорожного полотна должен составлять более 5%,
- на подъеме коробка передач должна находиться на нейтральной или какой-либо другой передаче, но не на передаче заднего хода,
- на спуске должна быть включена передача заднего хода.

i Система помощи при трогании на уклоне — это один из способов повысить водительский комфорт и удобство пользования автомобилем. Она не предназначена для автоматической постановки автомобиля на тормоз на стоянке и ее нельзя использовать в качестве автоматического стояночного тормоза.

Как работает система

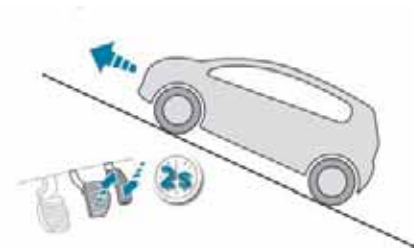

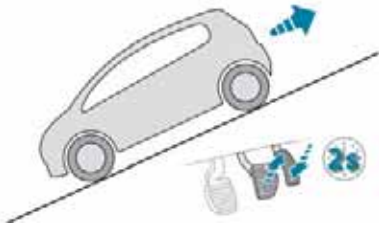

Нажмите одновременно на педали тормоза и сцепления; как только педаль тормоза будет отпущена, у Вас останется около двух секунд на то, чтобы не скатиться назад и тронуться, не пользуясь стояночным тормозом.

В момент трогания начинает автоматически постепенно снижаться давление в тормозной системе. Этот момент улавливается по характерному звуку отпускаемых тормозов, означающему, что автомобиль начал приходить в движение.

! Не выходите из автомобиля в момент срабатывания системы помощи при трогании на уклоне.

В случае необходимости покинуть автомобиль с работающим двигателем поставьте его на стояночный тормоз вручную и убедитесь, что контрольная лампа стояночного тормоза горит.

Система помощи при трогании на уклоне не срабатывает в следующих ситуациях:

- при отпущенной педали сцепления,
- при затянутом стояночном тормозе,
- при выключенном двигателе,

– если заглох двигатель.

Контроль исправности



В случае неисправности системы эта контрольная лампа загорается в сопровождении звукового сигнала и подтверждающего сообщения на дисплее. Обратитесь для проверки в сервисную сеть PEUGEOT или в специализированный техцентр.

Контроль падения давления воздуха в шинах с инициализацией



Система предназначена для автоматического контроля давления воздуха в шинах во время движения.

Она отслеживает давление воздуха в четырех колесах, как только автомобиль придет в движение. Поступающая от датчиков информация сопоставляется системой с **эталонным давлением, которое следует выставлять при каждой корректировке давления в шинах и после замены колеса.**

В случае падения давления в одном или нескольких колесах система мгновенно подает соответствующий сигнал.

! Система контроля давления воздуха в шинах не освобождает водителя от необходимости сохранять бдительность. Система не освобождает вас от необходимости ежемесячно проверять давление воздуха в шинах вручную (в том числе и в запасном колесе), а также перед дальними поездками. Езда на спущенных шинах ухудшает устойчивость автомобиля на дороге, увеличивает тормозной путь, ведет к преждевременному износу шин особенно в жестких условиях эксплуатации (при тяжелой нагрузке, движении с очень высокой скоростью, в дальних поездках).

i Вожделение автомобиля на спущенных шинах повышает расход топлива.

! Предписанные параметры давления воздуха в шинах вашего автомобиля указаны на этикетке. Дополнительную информацию об идентификационных данных см. в соответствующем разделе. Давление воздуха необходимо проверять на холодных шинах (по истечении 1 часа после остановки либо после поездки протяженностью до 10 км на умеренной скорости). В противном случае (при замере давления на горячих шинах) сделайте поправку, прибавив 0,3 бар к величинам, указанным на этикетке.

Сигнализатор падения давления



На это указывает постоянное горение данной контрольной лампы, которое сопровождается звуковым сигналом и, в зависимости от комплектации, сообщением на экране.

- ▶ Немедленно сбавьте скорость, не крутите резко руль и избегайте внезапных торможений.
- ▶ Как только условия дорожного движения позволят, остановитесь.

! Вызванную падением давления деформацию шины не всегда можно обнаружить визуально. Одно визуальное осмотра недостаточно.

- ▶ При наличии компрессора проверьте давление во всех четырех холодных шинах.
- ▶ Если невозможно сразу замерить давление осторожно поезжайте на медленной скорости. или
- ▶ В случае прокола замените колесо.

i Сигнализатор падения давления будет гореть вплоть до проведения инициализации системы.

Инициализация

Необходимо обязательно инициализировать систему после каждой корректировки давления в одной или нескольких шинах, а также после замены одного или нескольких колес.

! Перед инициализацией системы убедитесь, что давление во всех четырех шинах соответствует условиям эксплуатации автомобиля и отвечает требованиям, содержащимся на этикетке с параметрами давления. Сигнал о падении давления будет достоверным, только если инициализация системы осуществлена при надлежащем давлении во всех четырех колесах. Система контроля падения давления в шинах не сообщает об ошибочном давлении во время ее инициализации.

Запрос на инициализацию системы производится при **выключенном зажигании** на неподвижном автомобиле:

- с помощью кнопки на приборной панели для автомобилей (при наличии);
- в меню настроек бортовых систем на автомобилях с аудиосистемой.

Дисплей С

- ▶ Нажмите на клавишу **MENU** и откройте главное меню.
- ▶ Нажимайте на кнопки «▲» или «▼», чтобы выбрать меню **«Персональные настройки и конфигурация»**, затем подтвердите, нажав на **OK**.
- ▶ Нажимайте на кнопки «▲» или «▼», чтобы выбрать меню **«Настройка параметров бортовых систем»** затем подтвердите, нажав на **OK**.
- ▶ Нажимайте на кнопки «▲» или «▼», чтобы выбрать **«Давление в шинах»**, а затем пункт

«Повторная инициализация», после чего подтвердите нажатием кнопки **OK**. Успешно выполненная инициализация подтверждается сообщением.

Кнопка на приборной панели



- ▶ Задержите нажатие на эту кнопку. Проведенная инициализация подтверждается звуковым сигналом высокого тона. Низкий звуковой сигнал сообщает об ошибке операции инициализации. Недавно сохраненные настройки давления обрабатываются системой как эталонные значения.

i **Цепи противоскольжения**
После монтажа или снятия цепей противоскольжения инициализация системы не требуется.

Неисправность



Если сигнализатор падения давления воздуха в шинах мигает, а затем горит постоянно в

сопровождении контрольной лампы сервиса и сообщения (в зависимости от комплектации автомобиля), значит система неисправна. В таких случаях давление воздуха в шинах системой больше не контролируется. Чтобы проверить систему, обратитесь в сервисную сеть PEUGEOT или специализированный техцентр.

i После любых работ, связанных с системой, необходимо проверить давление воздуха на всех четырех шинах и вновь выполнить инициализацию системы.

Ограничитель скорости "LIMIT"

 Система, не позволяющая автомобилю превышать заданную водителем скорость движения.



1. Выбор/выключение режима вождения с ограничителем скорости.
2. Уменьшение заданного параметра скорости.
3. Увеличение заданного параметра скорости.

4. Включение/временная приостановка ограничителя скорости.

Заданная скорость выбирается при работающем двигателе, независимо от того, стоит автомобиль или находится в движении. При этом минимальная скорость, которую можно задать, должна быть не ниже 30 км/ч.

Скорость движения автомобиля регулируется нажатием на педаль акселератора до самой точки, в которой педаль наталкивается на сопротивление, означающее, что заданная скорость достигнута. Тем не менее, заданную скорость можно превысить, преодолев точку сопротивления на педали акселератора. Чтобы восстановить работу ограничителя, просто отпустите педаль акселератора и замедлите движение до скорости ниже запрограммированной.

Действия с ограничителем скорости можно осуществлять как на неподвижном автомобиле с запущенным двигателем, так и на движущемся автомобиле.

Активное состояние ограничителя скорости и заданная скорость движения отображаются на дисплее панели управления:



При активировании этой системы на дисплее отображается пиктограмма ограничителя скорости.



Если система выключена, на дисплее будет отображаться последняя заданная скорость и символ **OFF**.



Система включена.



В случае превышения водителем заданной скорости, ее параметр мигает на дисплее.



В случае неисправности системы, на дисплее отображается **OFF**, и мигают прочерки.

Активирование системы



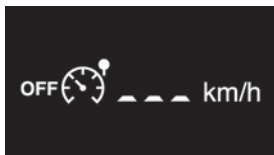

– Поверните ручку в положение **LIMIT**.
Ограничитель скорости выбран, но еще не активен.
На дисплее отображается последняя заданная скорость.

Программирование скорости



Скорость можно запрограммировать, не включая ограничитель скорости, но при запущенном двигателе.

Чтобы внести в память скорость **выше** прежней.

– Нажмите на кнопку **SET +**.

При каждом кратком нажатии параметр увеличивается на 1 км/ч.

При продолжительном нажатии параметр увеличивается с шагом 5 км/ч.

Чтобы внести в память скорость **ниже** прежней.

– Нажмите на кнопку **SET -**.

При каждом кратком нажатии параметр уменьшается на 1 км/ч.

При продолжительном нажатии параметр уменьшается с шагом 5 км/ч.

Включение и выключение системы



При первом нажатии на эту кнопку ограничитель активируется, а при втором — выключается (**режим OFF**).

Превышение заданной скорости



Нажатие на педаль акселератора с целью выйти за пределы заданного параметра скорости окажется безрезультатным, если вы не нажмете на нее **с силой** так, чтобы преодолеть **точку сопротивления**.

При этом действие ограничителя на мгновение прекратится, заданный параметр скорости начнет мигать и раздастся звуковой сигнал.

Для восстановления работы ограничителя сбавьте скорость, чтобы она стала ниже запрограммированной.

Мигание параметра скорости

Мигание происходит:

– после преодоления точки сопротивления педали акселератора,

- когда ограничитель не может сдержать набор скорости автомобиля из-за дорожного рельефа или на крутом спуске,
- в случае резкого разгона.

Выключение функции



- Переведите переключатель на **0** или выключите зажигание — система прекратит свою работу. Последняя запрограммированная скорость сохраняется в памяти системы.

Неисправность



- Заданная скорость исчезает, а на ее месте появляются три прочерка.
- Обратитесь в сервисную сеть PEUGEOT или специализированный техцентр, чтобы проверить исправность системы.

- !** Ограничитель скорости не избавляет водителя от обязанности соблюдать

ограничения скоростных режимов и сохранять бдительность на дороге. Всегда принимайте во внимание рельеф дорожного полотна, следите за резкими ускорениями и сохраняйте контроль над автомобилем.

Чтобы ничто не мешало свободному перемещению педалей:

- правильно уложите и закрепите коврик на фиксаторах,
- никогда не кладите под ноги несколько ковриков, уложенных один на другой.

Круиз-контроль — особые рекомендации

- !** В целях обеспечения вашей безопасности и безопасности других участников дорожного движения включайте круиз-контроль, только если обстановка на дороге позволяет вам поддерживать постоянную скорость на протяжении некоторого времени с соблюдением безопасного интервала.

Сохраняйте бдительность, когда круиз-контроль активирован. При нажатии и удержании одной из кнопок изменения установленной скорости скорость автомобиля может очень быстро измениться.

Круиз-контроль не наделен способностью поддерживать заданную скорость **на крутых спусках** — автомобиль может превысить ее. При

необходимости нажимайте на педаль тормоза, чтобы контролировать скорость автомобиля. При движении **по крутым склонам**, а также во время буксировки автомобиль может превысить заданную скорость или не достичь ее.

i Превышение запрограммированного значения скорости

Значение скорости может быть **временно** превышено путем сильного нажатия на педаль акселератора до упора (запрограммированное значение скорости мигает).

Для возврата установленного значения скорости отпустите педаль акселератора (после возврата данного значения скорости, значение скорости перестанет мигать).

! Пределы возможностей системы

Запрещается использовать систему в следующих условиях:

- в городе с риском для пешеходов, которые переходят дорогу.
- в условиях сильного движения (если нет функции Stop & Go);
- на извилистых дорогах и крутых склонах;
- на скользком и затопленном покрытии;
- при плохой погоде;
- для кольцевых гонок;
- при движении на барабанном стенде;
- для автомобилей, оборудованных цепями противоскольжения, колесными чехлами противоскольжения или шипованными шинами.

Круиз-контроль «CRUISE»

См. **Круиз-контроль — особые рекомендации.**



Это система, автоматически поддерживающая заданную водителем скорость движения автомобиля без нажатия на педаль акселератора.



1. Выбор/отключение режима круиз-контроля.
2. Уменьшение заданного параметра скорости.
3. Увеличение заданного параметра скорости.
4. Выключение/возобновление работы круиз-контроля.

Для программирования или включения этой системы скорость автомобиля должна превышать 40 км/ч при включенной 4-^{ой} передаче. Активное состояние системы круиз-контроля и заданная скорость отображаются на дисплее панели управления.



При активировании системы, на дисплее отображается пиктограмма круиз-контроля.



Если система выключена, отображается символ **OFF**.



Система включена.



В случае превышения водителем заданной скорости, ее параметр мигает на дисплее.



В случае неисправности системы, на дисплее отображается символ **OFF** и мигают прочерки.

Активирование системы



– Переведите переключатель в положение **CRUISE**. Система круиз-контроля выбрана, но еще не активирована, и скорость не задана.

Первое включение/ программирование скорости



– Разгоните автомобиль до желаемой скорости, нажав на педаль акселератора.
– Нажмите кнопку **SET -** или **SET +**.
Заданная скорость программируется/активируется, и автомобиль движется на этой скорости.

Временное превышение скорости



Нажав на педаль акселератора, можно на короткое время **превысить** заданную скорость. При этом ее параметр начнет мигать.

После отпущания педали акселератора, автомобиль вернется к заданной скорости.

Отключение



– Нажмите на эту кнопку или на педаль тормоза или сцепления.

Активирование системы



– После отключения круиз-контроля нажмите эту кнопку.

Автомобиль вернется к последней запрограммированной скорости.

Можно также повторить процедуру «первого включения».

Изменение запрограммированной скорости



Внести в память скорость **выше** прежней можно двумя способами.

Без использования акселератора

- Нажмите на кнопку **SET +**. При каждом кратком нажатии параметр увеличивается на 1 км/ч. При продолжительном нажатии параметр увеличивается с шагом 5 км/ч.

С использованием акселератора

- Превысите внесенную в память скорость, чтобы достигнуть желаемой.
- Нажмите на кнопку **SET -** или **SET +**. Чтобы внести в память скорость **ниже** прежней: – нажмите на кнопку **SET -**. При каждом кратком нажатии параметр уменьшается на 1 км/ч. При продолжительном нажатии параметр уменьшается с шагом 5 км/ч.

Выключение функции





– Переведите переключатель на 0 или выключите зажигание — система прекратит свою работу.

Удаление запрограммированной скорости из памяти системы

После выключения зажигания на остановленном автомобиле система не сохраняет запрограммированные параметры скорости.

Контроль исправности



Заданная скорость исчезает, а на ее месте появляются три прочерка. Обратитесь в сервисную сеть PEUGEOT или специализированный техцентр, чтобы проверить исправность системы.



Сохраняйте бдительность за рулем, так как в момент корректирования

запрограммированной скорости длительным нажатием скорости автомобиля может резко возрасти или упасть.

Запрещается пользоваться регулятором скорости на скользкой дороге или находясь в плотном потоке транспорта.

Круиз-контроль не наделен способностью выдерживать заданную скорость на крутых спусках – автомобиль может превысить ее. Круиз-контроль не избавляет водителя от обязанности соблюдать ограничения скоростных режимов и сохранять бдительность на дороге. Ноги водителя всегда должны находиться вблизи педалей.

Чтобы ничто не мешало свободному перемещению педалей:

- правильно уложите и закрепите коврик на фиксаторах,
- никогда не кладите под ноги несколько ковриков, уложенных один на другой.

Датчики парковки



Звуковая система предупреждения при заезде на стоянку и/или графическая система состоит из вмонтированных в бамперы датчиков. Они обнаруживают любые препятствия, попадающие в поле зрения (человек, транспортное средство, дерево, забор и т. д.) позади автомобиля во время маневрирования.

Некоторые препятствия, обнаруженные в начале маневра, могут потеряться из вида в конце, если

окажутся в слепой зоне — под датчиками или между ними.

Например: столбики, ограждения зоны проведения работ, бордюр и прочее.

При включении передачи заднего хода

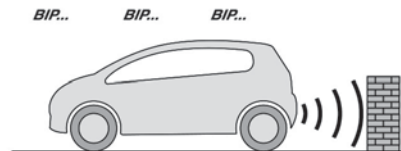

Переход системы в активное состояние подтверждается звуковым сигналом при включении передачи заднего хода.

О приближении к препятствию свидетельствует звуковой сигнал, частота которого возрастает с приближением автомобиля к препятствию.

Как только расстояние от автомобиля до препятствия составит менее 30 см, сигнал начнет звучать непрерывно.

Изображение на экране

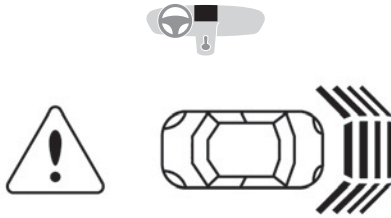

Выключение системы

Перейдите на нейтральную передачу.

Включение/выключение системы



Систему можно включить или выключить нажатием на эту кнопку.

При выключении зажигания активное или выключенное состояние системы сохраняется в памяти.

Контроль исправности

В случае неисправности загорится контрольный светодиодный индикатор обслуживания, сопровождаемый звуковым сигналом и сообщением на дисплее.

Обратитесь в сервисную сеть PEUGEOT или в специализированный техцентр.

i В пасмурную погоду или в зимнее время следите за тем, чтобы датчики не закрывались слоем грязи, инеем или снегом.

i Система отключается автоматически в случае буксировки прицепа или установки устройства для перевозки велосипедов (буксирное устройство и устройство для перевозки велосипедов должны быть рекомендованы компанией PEUGEOT).

! Наличие в комплектации автомобиля системы помощи при парковке ни в какой мере не избавляет водителя от необходимости сохранять бдительность.



i Рекомендуется отключить систему при наличии на автомобиле задней лестницы, а также если вы перевозите груз, который длиннее автомобиля.

Топливо

Минимальный остаток топлива в баке



При достижении минимального остатка топлива в баке загорится эта контрольная лампа.

С момента ее первого включения в баке остается еще **около 8 литров топлива** (в зависимости от вашего стиля вождения и типа двигателя). Срочно заправьтесь, чтобы избежать аварийной остановки.

Никогда не допускайте полной выработки топлива в баке - это может вывести из строя систему снижения токсичности отработавших газов и систему впрыска топлива.

Заправка топливом

Заправку бака следует производить **при выключенном двигателе**.



- Откройте люк горловины топливного бака.
- Вставьте ключ в скважину и поверните его на четверть оборота.
- Снимите крышку с горловины и повесьте ее на крючок с внутренней стороны люка.

Табличка на внутренней поверхности люка горловины топливного бака содержит информацию о разрешенных сортах топлива для вашего автомобиля.

Чтобы индикатор уровня топлива вновь начал давать показания, необходимо залить в бак не менее 5 литров.

При открывании крышки горловины топливного бака может слышаться шум всасываемого в бак воздуха. Это нормальное явление, которое связано с тем, что топливная система герметична и находится под разрежением.

При заправке топливного бака прекратите попытки долить топливо после 3^{го} отключения заправочного пистолета. Это может привести к неисправностям. Емкость топливного бака около 60 литров.

- После заправки бака закройте крышку на ключ и захлопните люк.



! Во время дозаправки механическая система не позволяет открывать дверь с левой стороны. Убедитесь, что никто не пытается открыть боковую сдвижную дверь в то время, когда крышка люка открыта. После закрытия люка боковая сдвижная дверь может быть заблокирована. Толкните дверь, чтобы закрыть ее, а затем откройте.



! Во время дозаправки убедитесь, что никто не пытается открыть боковую сдвижную дверь в то время, когда крышка люка открыта.

Отключение подачи топлива

При серьезном столкновении в ДТП специальное устройство автоматически отключает подачу топлива в двигатель.



Это подтверждается миганием контрольной лампы и сообщением на дисплее.

Убедитесь в отсутствии необычных запахов и утечки топлива рядом с автомобилем и восстановите подачу питания:

- выключите зажигание (положение STOP),
- извлеките ключ зажигания,
- вставьте ключ зажигания,
- включите зажигание и запустите двигатель.

Допустимые виды топлива



Бензиновое топливо, соответствующее стандарту EN228, содержащее до 5 % и 10 % этанола.

Для бензиновых двигателей следует использовать неэтилированный бензин не ниже **AI 92**.



Дизельное топливо, соответствующее стандартам EN590, EN16734 и EN16709 и содержащее до 7 %, 10 %, 20 % и 30 % метилового эфира жирной кислоты. Использование топлива B20 или B30,

даже изредка, накладывает особые условия обслуживания, называемые «Тяжелые условия».

ХТЛ

Парафиновое дизельное топливо, соответствующее стандарту EN15940.

! Категорически запрещается заправлять автомобиль какими-либо иными видами топлива или биодобавок (хоть чистыми, хоть разбавленными маслами растительного либо животного происхождения, бытовыми сортами топлива) — это может привести к выходу из строя двигателя и его топливной системы!

i Допускаются только те топливные присадки, которые соответствуют требованиям стандарта B715001 (бензин) или B715000 (дизель).

Дизельное топливо при низких температурах

При температурах ниже 0 °С образование парафинов в летних сортах дизельного топлива может повлечь за собой некорректную работу двигателя. В таких температурных условиях рекомендуется пользоваться зимними сортами дизельного топлива и держать бак заполненным не менее, чем на 50 %.

При температуре ниже -15 °С во избежание проблем с запуском рекомендуется парковать автомобиль в помещении (в отапливаемом гараже).

В путешествиях за рубежом

Некоторые сорта топлива могут повредить двигатель вашего автомобиля.

Для ряда стран может действовать требование пользоваться особыми сортами топлива (распознаваемыми по октановому числу, определенной торговой марке и т. п.), с которыми гарантируется нормальная работа двигателя.

За дополнительной информацией обращайтесь к сотруднику сервисной сети.

Цепи противоскольжения

В зимних условиях цепи противоскольжения обеспечивают лучшее сцепление с дорогой и сохранение курсовой устойчивости автомобиля при торможении.

! Цепи противоскольжения следует надевать только на ведущие колеса. Ими нельзя оборудовать малоразмерное запасное колесо.

i Придерживайтесь действующих в каждой стране правил пользования цепями противоскольжения и ограничений максимальных скоростных режимов.

Пользуйтесь только теми цепями, которые предназначены для шин, установленных на вашем автомобиле:

| Шины заводской комплектации | Размер звена, не более. |
|-----------------------------|-------------------------|
| 195/70 R15 | 9 мм |
| 205/65 R15 | |
| 215/55 R16 | |

За дополнительной информацией о цепях противоскольжения обращайтесь в сервисную сеть PEUGEOT или специализированный техцентр.

Советы по установке

- ▶ В случае необходимости надеть цепи во время нахождения в пути остановитесь на горизонтальной обочине дороги.
- ▶ Затяните стояночный тормоз и, при необходимости, установите под колеса упоры, чтобы автомобиль не скатывался.
- ▶ Наденьте на колеса цепи, действуя по инструкции изготовителя.
- ▶ Несколько секунд поезжайте медленно, не превышая скорость движения 50 км/ч.
- ▶ Остановите автомобиль и убедитесь, что цепи натянuty надлежащим образом.

i Настоятельно рекомендуется потренироваться перед поездкой в надевании цепей на колеса на сухой и ровной площадке.

! Избегайте вождения с надетыми цепями по очищенным от снега дорогам, чтобы не повредить свои шины и дорожное покрытие.

Если автомобиль оборудован легкосплавными дисками, следите за тем, чтобы ни цепи, ни фиксаторы не касались дисков.

Съемная зимняя заслонка

В зависимости от страны реализации, съемная зимняя заслонка устанавливается в нижней части переднего бампера и предотвращает скопление снега в зоне вентилятора системы охлаждения радиатора.

Установка



– Расположите заслонку перед правой частью нижней решетки бампера.



- Нажмите на заслонку, чтобы вставить центральный фиксатор 1 и зажимы 2 на их места.
- Убедитесь в прочности фиксации заслонки, надавив на ее края.

Снятие

▶ Действуя отверткой как рычагом, снимите все фиксаторы.

- !** Зимнюю заслонку необходимо снять в следующих случаях:
- если температура наружного воздуха выше 10°C,
 - при выполнении ремонтных работ,
 - при движении со скоростью выше 120 км/ч.

Замена щетки стеклоочистителя

Поднятие щеток на ветровом стекле в положение для обслуживания



– До истечения первой минуты после выключения зажигания сдвиньте выключатель стеклоочистителя, чтобы расположить щетки параллельно стойкам ветрового стекла (особое положение).

Замена щетки на ветровом стекле



- Поднимите рычаг.
- Снимите щетку с фиксатора.
- Установите новую щетку.
- Опустите рычаг в исходное положение.

Чтобы уложить щетки в исходное положение, включите зажигание, а затем — стеклоочиститель.

Замена щетки на заднем стекле

- Поднимите рычаг и снимите щетку с фиксатора.
- Установите новую щетку и опустите рычаг.

Буксирное устройство

Распределение нагрузки

► Размещайте груз в прицепе так, чтобы наиболее тяжелые предметы располагались как можно ближе к оси и чтобы нагрузка на буксирное устройство была близка к максимально разрешенной, но ни в коем случае не превышала ее.

При подъеме в гору плотность атмосферного воздуха снижается, что приводит к снижению мощности двигателя. Максимальную массу прицепа необходимо сократить на 10 % при подъеме на каждые последующие 1 000 м.

i Используйте буксирные устройства и немодифицированную электропроводку, одобренные компанией PEUGEOT. Установку рекомендуется осуществлять в сервисной сети PEUGEOT или в специализированном техцентре.

В случае монтажа тягово-сцепного устройства и электропроводки к нему не в сервисной сети PEUGEOT, необходимо строго придерживаться указаний изготовителя автомобиля. Некоторые функции помощи при вождении или маневрировании автоматически отключаются, если используется одобренное буксирное устройство.

! Обязательно учитывайте максимально допустимую массу прицепа, указанную в свидетельстве о регистрации, на табличке

завода-изготовителя или в разделе **Технические характеристики** данного руководства.

Соблюдение максимальной нагрузки на буксирное устройство (шаровую опору) также включает в себя использование аксессуаров (устройства для перевозки велосипедов, ящиков и т. д.).

! Соблюдайте правила страны, в которой вы водите автомобиль.

Дополнительные аксессуары

Дополнительные аксессуары и запасные детали проверены на соответствие критериям надежности и безопасности, одобрены компанией PEUGEOT и полностью подходят для вашего автомобиля. Вам предлагается большой выбор запасных деталей оригинального производства.

Доступен также другой набор аксессуаров, предназначенных для обеспечения максимального комфорта, спортивного вождения и ухода за автомобилем.

Охранная сигнализация, гравировка на стекле, медицинская аптечка, жилет безопасности, система помощи при парковке, аварийный знак, противоугонные алюминиевые болты на диски и т. д.

Чехлы, подходящие к фронтальным подушкам безопасности, задний диван, резиновые подкладки,

коврик, цепи противоскольжения, шторки, багажное отделение с креплением для велосипеда и т. д. Чтобы ничто не мешало свободному перемещению педалей:

- правильно уложите и закрепите коврик на фиксаторах,
- никогда не кладите под ноги несколько ковриков, уложенных один на другой.

Аудиосистемы, беспроводная гарнитура, динамики, магнитола с CD-дисководом, система навигации, блок со входом USB, видеосистема и т. д.

В связи с большим выбором на рынке аудио- и телематических систем необходимо принимать во внимание технические ограничения, связанные с установкой устройств из этих категорий, а именно их технические характеристики и совместимость со стандартным оборудованием автомобиля.

Рекомендуем предварительно обратиться за консультацией в сервисную сеть PEUGEOT.

Профессиональное оборудование



Отдел запасных частей опубликовал каталог различных аксессуаров и дополнительного оборудования, включая следующие:

Ограничители багажа (всех типов).

Ролики для погрузки.

Тягово-сцепное устройство, электропроводка тягово-сцепного устройства: тягово-сцепное

устройство, для установки которого необходимо обратиться в сервисную сеть PEUGEOT. Перегородки и разделяющие решетки, внутренняя защита из гладкого дерева с покрытием пола, препятствующим скольжению грузов. Защитные решетки.

Капот

Открытие

Из салона автомобиля



- Потяните рычажок, расположенный под передней панелью, к себе и поднимите капот.

Снаружи



- Немного поднимите капот, просунув руку ладонью вниз, чтобы легче найти рычаг.
- Этой же рукой надавите на рычажок замка влево и поднимите капот.

Упор капота



- Закрепите капот в отведенном для него месте, указанном наклейкой слева на автомобиле, чтобы капот оставался открытым.

– Перед тем как закрыть капот, уберите упор в отведенное для него место, не применяя излишнюю силу.

Закрывание

– Опустите капот на небольшую высоту и отпустите его. Проверьте надежность фиксации капота.



Не открывайте капот на сильном ветру.

Двигатели

Бензиновые



Дизельные



Всегда соблюдайте меры предосторожности во время работы под капотом.

1. Бачок омывателя ветрового стекла.

2. Блок предохранителей.
3. Бачок охлаждающей жидкости.
4. Горловина для доливки тормозной жидкости и рабочей жидкости сцепления.
5. Воздушный фильтр.
6. Щуп.
7. Крышка горловины для заправки двигателя маслом.
8. Бачок для рабочей жидкости гидроусилителя рулевого управления.
9. Подкачивающий насос системы питания двигателя.

Соединения АКБ:

- + Положительный металлический вывод.
- Отрицательный металлический вывод (масса).

Проверка уровней эксплуатационных жидкостей

Регулярно проверяйте уровни технических жидкостей в соответствии с указаниями, содержащимися в плане технического обслуживания автопроизводителя. При необходимости пополняйте их, если не дано иных указаний.

В случае существенного падения уровня в какой-либо системе необходимо проверить ее в сервисной сети PEUGEOT или в специализированном техцентре.



Если в случае ремонта окажется необходимым снять/установить защитный кожух двигателя, обращайтесь с ним так, чтобы не сломать пластмассовые фиксаторы.

Отработанные нефтепродукты



Избегайте продолжительного контакта отработанного масла и технических жидкостей с открытыми участками тела. Большинство этих жидкостей токсичны и обладают повышенной разъедающей способностью.



Запрещено выливать отработанное масло, тормозную жидкость или охлаждающую жидкость в канализацию или на землю. Отработанное масло следует сливать в специальные контейнеры, установленные в сервисной сети PEUGEOT или в специализированном техцентре.

Уровень масла

Рекомендуется проверять уровень масла каждые 5000 км пробега и, при необходимости, в период между заменами доливать масло до нормального уровня.

Уровень масла следует проверять щупом на холодном двигателе, установив автомобиль на горизонтальной площадке.

Щуп



На щуп нанесены две отметки уровня:

A = максимальный уровень

Если уровень выше этой отметки, обратитесь в сервисную сеть PEUGEOT или специализированный техцентр. При избыточном уровне масла может быть нарушена работа двигателя.

B = минимальный уровень

Если уровень ниже этой отметки, пополните уровень через маслосазливную горловину, используя сорт масла, одобренный для вашего двигателя. Уровень масла никогда не должен опускаться ниже этой отметки.

Во избежание выхода двигателя из строя или отказа системы снижения токсичности отработавших газов запрещается применять какие-либо присадки к моторному маслу.

Замена масла в двигателе

Осуществляется в строго определенные сроки, предписанные в графике обслуживания. Дополнительную информацию можно получить в торгово-сервисной сети PEUGEOT.



- Перед доливкой масла выньте масляный щуп.
- Проверьте уровень после заполнения системы маслом (запрещается превышать максимальный уровень).
- Установите крышку маслосазливной горловины перед тем, как закрыть капот.

Качество и вязкость моторного масла

Выбранное масло во всех случаях должно соответствовать требованиям графика обслуживания, разработанного изготовителем.

Замена тормозной жидкости



Замену тормозной жидкости следует осуществлять с соблюдением периодичности, который предусмотрен графиком обслуживания, разработанным изготовителем.

Применяйте рабочие жидкости только тех марок, которые рекомендованы изготовителем автомобиля и соответствуют требованиям стандарта DOT4. Уровень жидкости должен находиться между метками MIN и MAX, нанесенными на стенку бачка. Необходимость часто доливать жидкость указывает на неисправность, для устранения которой необходимо срочно обратиться в сервисную сеть PEUGEOT или в специализированный техцентр.

Уровень охлаждающей жидкости

Используйте только охлаждающую жидкость, рекомендованную производителем. Иначе вы рискуете нанести серьезные повреждения двигателю.

На горячем двигателе температуру охлаждающей жидкости регулирует электрический вентилятор. Он может работать и при выключенном зажигании. Кроме того, система охлаждения двигателя находится под высоким давлением, поэтому дайте ему остыть в течение не менее одного часа, прежде чем пополнить уровень охлаждающей жидкости. Во избежание ожога перед снятием крышки расширительного бачка отверните ее, чтобы снизить давление в системе охлаждения. После снижения давления снимите крышку и долейте охлаждающую жидкость.

Частая необходимость доливки охлаждающей жидкости указывает на неисправность, для устранения которой следует обратиться в сервисную сеть PEUGEOT.

Доливка

Уровень жидкости должен находиться между отметками MIN и MAX, нанесенными на расширительном бачке. Если требуется долить более 1 литра, проверьте систему в сервисной сети PEUGEOT или в специализированном техцентре.

Уровень рабочей жидкости в гидроусилителе рулевого управления

Установите автомобиль на горизонтальной площадке и дайте двигателю остыть. Отверните крышку с шупом и проверьте уровень, который должен находиться между метками MIN и MAX.

Уровень жидкости в бачке стеклоомывателя

Чтобы обеспечить оптимальные уровни очистки и безопасности, рекомендуется пользоваться техническими жидкостями PEUGEOT.



Запрещается заливать воду в бачок стеклоомывателя.

Емкость бачка стеклоомывателя: около 6,5 литра.

Уровень присадки к дизтопливу (для дизельных двигателей с сажевым фильтром)



О снижении уровня присадки до минимума информирует контрольная лампа обслуживания, загорающаяся в сопровождении звукового сигнала и сообщения на дисплее.

Эти сигналы при запуске двигателя предупреждают о начавшемся перенасыщении сажевого фильтра (например, из-за продолжительного пребывания в условиях городского движения с низкими скоростями, дорожными пробками и т. д.). Чтобы прочистить фильтр, рекомендуется, как только условия и правила дорожного движения позволят, разогнать автомобиль до скорости примерно 60 км/ч и удерживать ее не менее пяти минут (до тех пор пока индикатор обслуживания не погаснет, а сообщение — исчезнет).

При прочистке сажевого фильтра из-под панели приборов могут доноситься пощелкивания реле.

Если сообщение не исчезло и контрольная лампа обслуживания по-прежнему горит, необходимо обратиться в сервисную сеть PEUGEOT или в специализированный техцентр.

Пополнение запаса присадки

Заправку бачка присадкой следует осуществлять в кратчайшие сроки и только в сервисной сети PEUGEOT или в специализированном техцентре.

Проверки

Если нет иных указаний, осуществляйте контрольные проверки согласно плану технического обслуживания автопроизводителя, разработанному автопроизводителем и в соответствии с силовым агрегатом автомобиля.

Их также можно поручить специалистам сервисной сети PEUGEOT или специализированного техцентра.



Используйте только технические жидкости, рекомендованные PEUGEOT или обладающие таким же качеством и аналогичными характеристиками. Для обеспечения эффективности работы таких важных узлов и систем, как тормозная система, PEUGEOT разрабатывает и предлагает специальные рабочие жидкости.

Аккумуляторная батарея



Аккумуляторная батарея не требует обслуживания.

Тем не менее, регулярно проверяйте затяжку наконечников (на версиях без быстросъемного хомута) и чистоту соединений.

При подготовке к зимней эксплуатации автомобиля проверьте степень заряженности аккумуляторной батареи в сервисной сети PEUGEOT или в специализированном техцентре.

Тормозные колодки



Износ тормозов зависит от стиля вождения, в частности, это касается автомобилей, которые эксплуатируются в городских условиях движения, характеризующихся частыми короткими перемещениями. Проверка состояния тормозной системы может оказаться необходимой даже в интервале между очередными техническими обслуживаниями автомобиля.

Если в системе не обнаружено течи, падение уровня тормозной жидкости свидетельствует об износе тормозных колодок.



После мойки автомобиля на тормозных дисках и колодках может остаться влага, а в зимних условиях эксплуатации может образоваться налет инея: Несколько легких нажатий на педаль просушат тормоза.

Износ тормозных дисков/ барабана



Проверку износа тормозных дисков/ барабанов следует осуществлять в

сервисной сети PEUGEOT или в специализированном техцентре.

Стояночный тормоз



Слишком большой ход рукоятки или недостаточная эффективность стояночной тормозной системы требуют обязательной регулировки, не дожидаясь очередного технического обслуживания.

Проверку этой системы следует осуществлять в сервисной сети PEUGEOT или в специализированном техцентре.

Угольный и салонный фильтры



Сменные фильтры расположены за съёмной заслонкой.

Угольный фильтр на протяжении своей эксплуатации эффективно очищает воздух от частиц пыли.

Загрязненный салонный фильтр может ухудшить работу кондиционера воздуха и стать источником неприятных запахов.

Рекомендуется отдать предпочтение салонному фильтру комбинированного типа. В нем содержатся компоненты, предназначенные для очистки воздуха и поддержания чистоты в салоне (удаляются аллергены, устраняются неприятные запахи и предотвращается оседание жировых пятен). Информацию о периодичности замены этих фильтров см. в сервисно-гарантийной книжке. В зависимости от условий окружающей среды (пыльная атмосфера и т. д.) и характера эксплуатации автомобиля (вождение в городе и т. д.) заменяйте их, если потребуется, в два раза чаще.

Масляный фильтр



Масляный фильтр следует менять при каждой замене масла в двигателе.

Информацию о периодичности его замены читайте в плане технического обслуживания.

Сажевый фильтр (на дизельных модификациях)

Обслуживание сажевого фильтра следует проводить в сервисной сети PEUGEOT.

В случае разгона после продолжительного движения автомобиля на малой скорости или в результате длительной работы двигателя в режиме холостого хода в отработавших газах может содержаться повышенное количество водяных

паров. Они не оказывают влияния на работу двигателя и не наносят вреда окружающей среде.

Удаление воды из фильтра дизельного топлива

(В зависимости от страны реализации)



В случае загорания этой контрольной лампы необходимо прочистить фильтр. Кроме того, удалять воду из фильтра следует регулярно при каждой замене масла в двигателе.

- Чтобы слить воду, отверните сливную пробку на фильтре.
- Дождитесь полного удаления воды через прозрачный шланг и затяните сливную пробку.

i Для обслуживания двигателей HDi требуется высокотехнологичное оборудование. Все работы по их ремонту должны осуществляться только специалистами сервисной сети PEUGEOT.

Механическая коробка передач



Коробка передач не требует обслуживания (замена масла в ней не предусмотрена).

Автоматическая коробка передач



Коробка передач не требует обслуживания (замена масла в ней не предусмотрена).

Колеса и шины



Давление воздуха во всех колесах, включая запасное колесо, необходимо проверять на «холодных» шинах.

Параметры давления, указанные на этикетке, приведены для холодных шин. После 10-минутного или 10-километрового пробега на скорости более 50 км/ч, к указанному на этикетке параметру давления следует прибавить 0,3 бар (30 кПа).



Недостаточное давление в шинах увеличивает расход топлива.

Несоответствующее давление в шинах приводит к их преждевременному износу и оказывает отрицательное воздействие на управляемость автомобиля на дороге и повышает риск ДТП!

Движение с изношенными или поврежденными шинами снижает эффективность торможения и сцепление автомобиля с дорогой. Рекомендуется регулярно проверять состояние шины (протектора и бортов), колесные диски, а также удостоверяться в установке вентилялей.

Когда индикаторы износа больше не отображаются на протекторе, глубина канавок составляет менее 1,6 мм; обязательно замените шины.

Использование колес и шин размера отличного от указанного может повлиять на срок службы шин, скорость вращения колес, клиренс и показания спидометра и оказать отрицательное воздействие на сцепление с дорожным покрытием.

Установка разных шин на переднюю и заднюю оси может привести к ошибкам в ESC.

Замена колеса

Парковка автомобиля

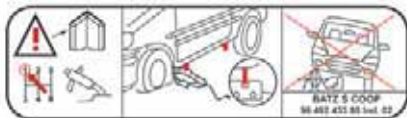

- Убедитесь, что пассажиры покинули автомобиль и отошли от него на безопасное расстояние.
 - По возможности паркуйте автомобиль на ровной, устойчивой и нескользкой поверхности.
 - Включите стояночный тормоз, выключите зажигание и включите первую передачу или задний ход.
 - Подложите упор под колесо, расположенное по диагонали от заменяемого.
- Если автомобиль оборудован тягово-сцепным устройством, может потребоваться немного приподнять автомобиль, чтобы снять запасное колесо с крепления было проще.
- При плохом состоянии грунта и/или при перевозке тяжелых грузов необходимо обратиться в сервисную сеть PEUGEOT или в специализированный техцентр.
- Домкрат и все перечисленные здесь инструменты предназначены только для вашего автомобиля. Не используйте их для других целей.

Доступ к комплекту инструментов



- Комплект инструментов находится в ящике под передним сиденьем.
- При необходимости, отведите сиденье вперед, чтобы открыть ящик со стороны спинки.
 - В зависимости от комплектации автомобиля, снимите крышку и выньте домкрат и другие инструменты.



1. Домкрат.
2. Баллонный ключ.
3. Противооткатные упоры.
4. Ключ Toxh для снятия задних фонарей.
- 5.



- Инструмент для снятия декоративных колпаков ступиц штампованных дисков. Данный инструмент не требуется в вашей комплектации.
6. Буксирное кольцо.

Доступ к запасному колесу



– Откройте задние двери, чтобы получить доступ к запасному колесу.



- Открутите болт при помощи баллонного ключа, чтобы полностью опустить держатель.
- Снимите держатель с крюка и поместите запасное колесо рядом с заменяемым.

Снятие колеса с пробитой шиной



- Снимите колесный колпак.
- Ослабьте затяжку колесных болтов, затем начните их откручивать.

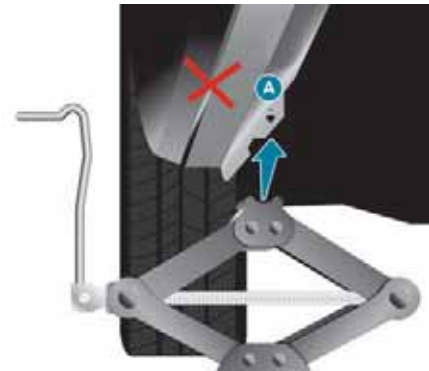

- Установите пятю домкрата на землю и убедитесь, что она расположена точно под верхней опорной точкой — передней или задней в нижней части кузова, расположенной ближе к заменяемому колесу.
- Расправьте домкрат так, чтобы его головка уперлась в используемую опорную точку; при этом опорная зона **A** автомобиля должна войти в центральную часть головки домкрата.



- Поднимите автомобиль так, чтобы под колесом образовалось пространство, достаточное для последующей беспрепятственной установки накачанного запасного колеса.
- Полностью отверните колесные болты.
- Выньте болты и снимите колесо.

! Следите за тем, чтобы домкрат устойчиво опирался на землю. Пята домкрата должна касаться земли и находиться непосредственно под используемой опорной точкой. На скользкой или зыбкой почве он может соскользнуть или осесть — не рискуйте собой! Убедитесь, что домкрат установлен только на одной из точек для установки домкрата под транспортным средством, и что контактная поверхность транспортного средства расположена по центру верхней площадки домкрата.

Иначе автомобиль может получить повреждения и/или домкрат может осесть — риск травмирования!

Не раскладываете домкрат, пока вы не начали отворачивать болты на колесе для замены и не установили упор под колесо, расположенное по диагонали от заменяемого.

Установка запасного колеса

! При установке нестандартного запасного колеса запрещается превышать скорость 80 км/ч.

Запасное колесо не предназначено для использования на больших расстояниях. Проверьте затяжку колесных болтов и давление воздуха в запасном колесе в сервисной сети PEUGEOT или специализированный техцентр. Отремонтируйте штатное колесо и, не откладывая, установите его на автомобиль в сервисной сети PEUGEOT или специализированный техцентр.

- Установите колесо на ступицу и затяните колесные болты от руки.



- Осуществите предварительную затяжку болтов баллонным ключом.



- Полностью опустите автомобиль и уберите из-под него домкрат.

- Дотяните колесные болты баллонным ключом; полностью затяните их, не превышая предусмотренное усилие затяжки.
- Поместите поврежденное колесо для ремонта в держатель.

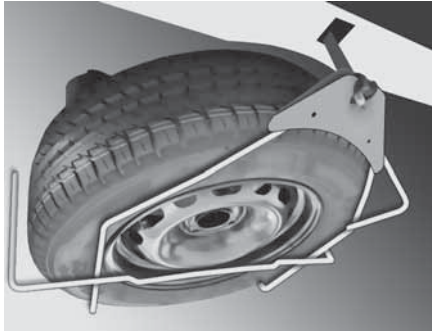

- Закрепите держатель на крюке, затем поднимите держатель, затягивая болт с помощью баллонного ключа.
 - Затяните болт до конца и убедитесь, что колесо плотно прилегает к полу.
- Если это не так, повторите процедуру.

! Категорически запрещается находиться под автомобилем, стоящим только на домкрате (пользуйтесь подставками). Не пользуйтесь электрическим гайковертом вместо баллонного ключа.

Установка отремонтированного колеса

Отремонтированное колесо устанавливают на автомобиль так же, как и запасное; не забудьте надеть на него декоративный колпак.

i Дополнительную информацию об **идентификационных данных**, в том числе о маркировке шин, см. в соответствующем разделе.

! Дополнительную информацию о **контроле падения давления воздуха в шинах** и, в частности, о рекомендациях после замены колеса см. в соответствующем разделе.

Установка декоративного колпака на диск



Вентиль колеса должен располагаться напротив выемки на декоративном колпаке. Такая ориентация необходима для корректной установки колпака на стальной диск. (В случае несовпадения вентиля с выемкой на колпаке, механизм защиты от проворачивания будет цепляться за головки болтов и может оказаться поврежденным, если колпак надеть криво).



- Убедитесь, что внешний край декоративного колпака не вдавлен и не провален в диск.



Правильное положение края декоративного колпака.



Неправильное положение края декоративного колпака.



– Обязательно выполните предварительное закрепление всех фиксаторов, кроме последнего (расположенного напротив выемки для вентиля).



– Надавите на фиксатор ладонью напротив вентиля (в месте последнего фиксатора, всегда в направлении зажима).

! Проверьте расположение вентиля колеса относительно кольца декоративного колпака.



Неправильное положение вентиля: под кольцом.



Край декоративного колпака деформирован возле вентиля из-за неправильной установки.



Правильное положение вентиля: над кольцом.

! Соблюдайте процедуру установки декоративного колпака, чтобы не сломать фиксатор и не деформировать край колпака.

Замена лампы

Типы ламп



На вашем автомобиле используются лампы различных типов и конструкций. Чтобы их извлечь, соблюдайте нижеследующие рекомендации.

Тип А



Стеклопанельная лампа: осторожно извлеките, помня, что она вставляется с усилием.

Тип В



Байонетная лампа: надавите на лампу и поверните против часовой стрелки.

Тип С



Галогенная лампа: снимите крепежную пружину с корпуса.

Тип D



Светодиодная (LED) лампа: для замены дневных ходовых огней обратитесь в сервисную сеть PEUGEOT или специализированный техцентр. Поднимите капот. Доступ к лампам открывается с тыльной стороны оптических блоков, для этого нужно просунуть туда руку.

После замены ламп все операции производятся в обратном порядке. Убедитесь, что капот закрыт.

! Галогенные лампы следует заменять по истечении нескольких минут после выключения фар (во избежание серьезного ожога). Не касайтесь лампы пальцами, пользуйтесь лоскутом неворсистой ткани. Образование конденсата внутри фары дальнего света — нормальное явление. Регулярное использование автомобиля исключает образование конденсата. Замену ламп необходимо проводить при выключенном зажигании или отключенной

аккумуляторной батарее. Подождите примерно 3 минуты после замены лампы, прежде чем снова подключать аккумуляторную батарею. После каждой операции проверяйте, правильно ли работают лампы.

Мойка под струей высокого давления

! При смывании грязных пятен мощной струей воды не задерживайте ее на фарах, фонарях и их краях, чтобы не повредить покрытие и уплотнительные прокладки.

Передние световые приборы



1. Фары ближнего света.
2. Стояночные огни.
3. Указатели поворотов.

Фары ближнего света/ фары дальнего света

Тип С, Н4 — 55 Вт

- Снимите центральный кожух, потянув за гибкий резиновый язычок.
- Отсоедините электроразъем.
- Отпустите удерживающий язычок.
- Замените лампу, аккуратно совместив ее цоколь с направляющими пазами на блоке.
- Переместите удерживающий язычок.
- Убедитесь, что крышка установлена правильно для обеспечения необходимого уплотнения.

Стояночные огни

Тип А, W5W — 5 Вт

- Снимите кожух, потянув за гибкий резиновый язычок.
- Снимите установленный под давлением держатель лампы, потянув для этого за фиксатор.
- Замените лампу.
- Убедитесь, что крышка установлена правильно для обеспечения необходимого уплотнения.

Указатели поворотов

Тип В, PY21W — 21 Вт (желтого цвета)

- Снимите кожух, потянув за гибкий резиновый язычок.
- Поверните держатель лампы на четверть оборота против часовой стрелки.
- Извлеките лампу, слегка нажав на нее и повернув против часовой стрелки.
- Замените лампу.
- Убедитесь, что крышка установлена правильно для обеспечения необходимого уплотнения.

Противотуманные фары

Тип С, H1 — 55 Вт



- Снимите три фиксатора и винт крепления брызговика под бампером.
- Сдвиньте брызговик вверх.
- Отсоедините от патрона лампы разъем электрожгута, нажав на язычок сверху.

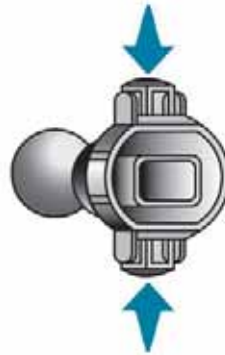

- Извлеките держатель лампы, нажав на два фиксатора (сверху и снизу) большим и указательным пальцами.
- Замените модуль (держатель лампы и лампу).
- Чтобы установить модуль и брызговик на место, выполните все операции в обратном порядке.

Повторители указателей поворотов

Тип А, WY5W — 5 Вт (желтого цвета)

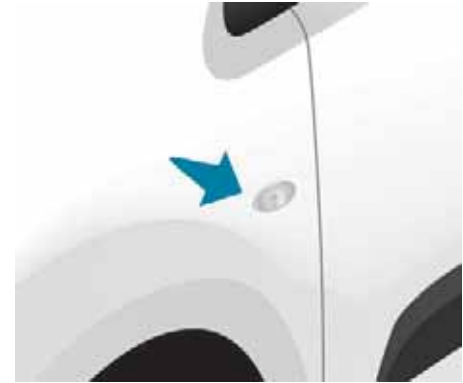

- Протолкните фонарь повторителя внутрь и извлеките его, потянув его наружу.
- Обратитесь в сервисную сеть PEUGEOT, чтобы приобрести новый повторитель, который представляет собой герметичный компонент.
- Для установки протолкните фонарь повторителя в заднюю часть, а затем подтяните вперед.

Плафоны

Тип А, 12V5W — 5 Вт



Передний/задний

- Отщелкните рассеиватель, вставив тонкую отвертку в отверстия с обеих сторон от плафона общего освещения.
- Выньте лампу и замените ее.
- Надежно зафиксируйте рассеиватель на своем месте.

Задние фонари

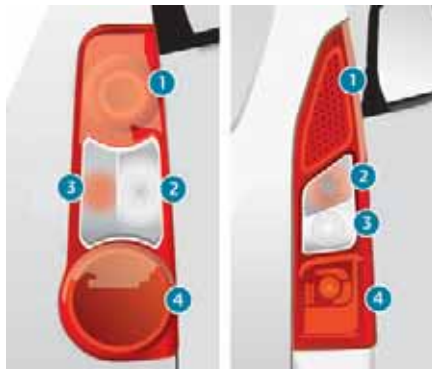

1. Стоп-сигналы/стояночные огни

Тип В, P21/5W — 21/5 Вт

2. Указатели поворотов

Тип В, PY21W — 21 Вт (желтого цвета)

3. Фонари заднего хода

Тип В, P21W — 21 Вт

4. Противотуманные световые приборы

Тип В, P21W — 21 Вт

Дополнительную информацию о типах ламп см. в соответствующем разделе.

! Мойка под высоким давлением

При смывании грязных пятен мощной струей воды не задерживайте ее на фарах, фонарях и их краях, чтобы не повредить покрытие и уплотнительные прокладки.

Данная процедура требует использования гаечного ключа, поставляемого с инструментами для замены колес.

i Дополнительную информацию о **замене колес** читайте в соответствующей рубрике.

– Определите, какая лампа сгорела, а затем откройте задние двери на 180°.

i Дополнительную информацию о **задних распашных дверях**, а также об их открытии на 180° см. в соответствующей рубрике.



- Отверните два крепежных болта, используя предоставленный гаечный ключ.
- Извлеките блок лампы наружу.
- Удерживая лампу, отсоедините электрический разъем.



- Раздвиньте 4 фиксатора, затем выньте держатель лампы.
- Извлеките неисправную лампу, слегка нажав на нее и поворачивая против часовой стрелки.
- Замените лампу.

Во время извлечения блока фары:

- на крышке багажного отделения — потяните блок фары к центральной части автомобиля,
- для распашных дверей — потяните блок фары к себе.

i Во время повторной установки убедитесь в правильной установке креплений и проводки, чтобы избежать защемления проводки.

После замены лампы заднего указателя поворота время инициализации не должно превышать 2 минуты.

Фонари освещения номерного знака

Тип А, W5W — 5 Вт

Распашные двери



- ▶ Откройте внутреннюю обивку.
- ▶ Отсоедините разъем, отодвигая его держатель.
- ▶ Поверните держатель лампы на 1/4 оборота против часовой стрелки.
- ▶ Замените лампу.
- ▶ Установите держатель лампы на место и подключите к разъему.
- ▶ Установите обивку на место.

На крышке багажного отделения



- ▶ Переместите в сторону пластмассовый рассеиватель при помощи отвертки.
- ▶ Замените лампу.
- ▶ Установите пластмассовый рассеиватель и надавите на него.

Третий стоп-сигнал

Тип А, W16W — 16 Вт

- Отверните две гайки.
- Протолкните стержни.
- При необходимости отсоедините разъем, чтобы извлечь лампу.
- Замените лампу.

Замена электрических предохранителей

Блоки предохранителей расположены:

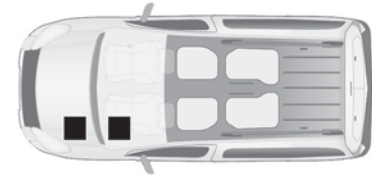

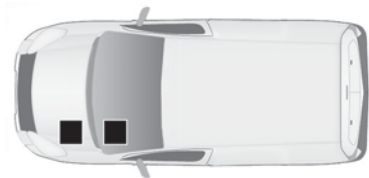

- в нижней части панели приборов с левой стороны (под крышкой);
- под капотом (рядом с аккумуляторной батареей).



При наличии в комплектации, еще один блок предохранителей предназначен для прицепа, тягово-сцепного устройства и подключения дополнительных потребителей при переоборудовании кузова и шасси с кабиной. Он располагается с правой стороны за перегородкой ограничителя смещения грузов.

В названных блоках расположены только те предохранители, которые можно заменить самостоятельно, пользуясь пинцетом, находящимся за ящиком с правой стороны панели приборов. Для выполнения других работ следует обращаться в сервисную сеть PEUGEOT или специализированный техцентр.

И Вниманию механиков станций технического обслуживания: для получения сведений о предохранителях и реле см. информацию по монтажу и схемам в разделе «Методы» на сайте сервисной сети.

Снятие и установка предохранителя

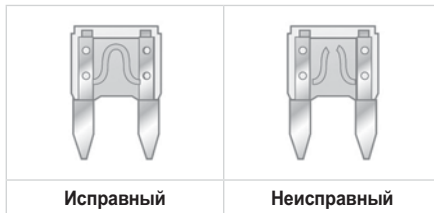

Исправный

Неисправный

Перед заменой сгоревшего предохранителя необходимо выяснить и устранить причину неисправности.

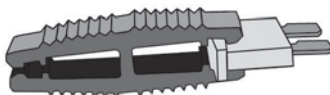

- Используйте пинцет.

Всегда заменяйте сгоревший электрический предохранитель предохранителем того же номинала.

И PEUGEOT не принимает претензии и не возмещает расходы, понесенные при ремонте вашего автомобиля или для устранения неисправностей, возникших в результате установки дополнительного оборудования, которое не входит в комплект, не рекомендовано PEUGEOT и не было установлено в соответствии с техническими условиями, в

частности, когда общее потребление тока всего подключенного дополнительного оборудования превышает 10 миллиампер.

Блок электрических предохранителей в приборной панели

Чтобы получить доступ к предохранителям, снимите крышку.

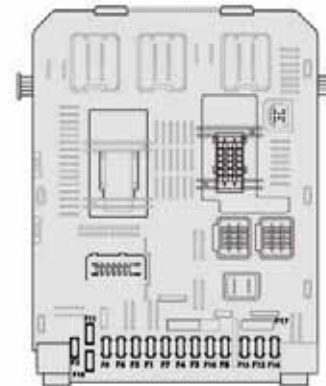

| Предохранители | A | Защищаемая цепь |
|----------------|----|-------------------------|
| F | A | |
| 1 | 15 | Задний стеклоочиститель |

| Предохранители F | A | Защищаемая цепь |
|---------------------|----|---|
| 2 | 30 | Замки |
| 3 | 5 | Подушки безопасности |
| 4 | 10 | Кондиционер воздуха, диагностический разъем, регулятор зеркала заднего вида, фара, переключатель системы Grip control |
| 5 | 30 | Стеклоподъемники |
| 6 | 30 | Свободно |
| 7 | 5 | Задний плафон общего освещения, передние плафоны индивидуального освещения |
| 8 | 20 | Аудиосистема, экран, независимый блок телематики |

| Предохранители F | A | Защищаемая цепь |
|---------------------|----|--|
| 9 | 30 | Передний и задний разъем 12 В, аудиосистема  Багажное отделение  Подсветка грузового отделения |
| 10 | 15 | Центральная колонка |
| 11 | 15 | Слаботочный иммобилайзер |
| 12 | 15 | Панель приборов, датчик дождя/света, подушки безопасности |
| 13 | 5 | Контрольная лампа положения рычага селектора, блок предохранителей в моторном отсеке |

| Предохранители F | A | Защищаемая цепь |
|---------------------|----|---|
| 14 | 15 | Датчики парковки |
| 15 | 30 | Замки |
| 16 | - | Свободно |
| 17 | 40 | Кнопка обогрева заднего стекла/зеркала заднего вида |

Блок предохранителей в салоне

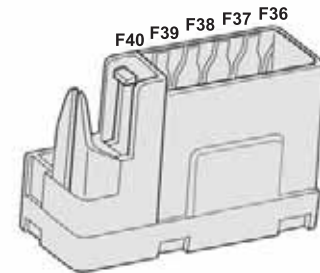

| Предохранители F | A | Защищаемая цепь |
|---------------------|----|--|
| 36 | 20 | Насос переднего и заднего омывателя ветрового стекла |
| 37 | 10 | Реле складывания зеркал заднего вида |
| 38 | 15 | Свободно |
| 39 | 40 | Сиденья с подогревом |
| 40 | 40 | Блок предохранителей прицепа (BSR) |

Блок предохранителей в моторном отсеке

Чтобы получить доступ к предохранителям, откройте капот, а затем открепите и сдвиньте соответствующий блок.

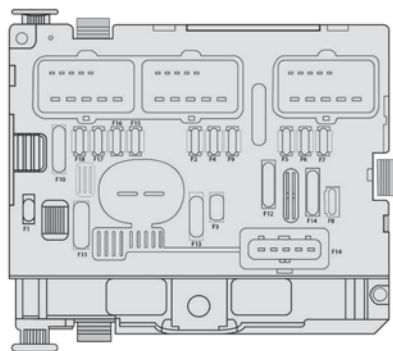

| Предохранители F | A | Защищаемая цепь |
|---------------------|----|---|
| 1 | 20 | Система управления двигателем |
| 2 | 15 | Звуковой сигнал |
| 3 | 10 | Свободно |
| 4 | 10 | Светодиоды (LED) |
| 5 | 15 | Элементы двигателя |
| 6 | 10 | Датчик угла поворота рулевого колеса, ESC |

| Предохранители F | A | Защищаемая цепь |
|---------------------|----|--|
| 7 | 10 | Контактор стоп-сигнала, контактор педали сцепления |
| 8 | 25 | Стартер |
| 9 | 10 | Привод фар, усилитель рулевого управления, положение селектора АКП, терморезистор салона (положительный температурный коэффициент (PTC/СТР) или блок защиты релейного выключателя (BCP)) |
| 10 | 30 | Элементы двигателя |
| 11 | 40 | Реле вентилятора |
| 12 | 30 | Стеклоочистители |
| 13 | 40 | Интерфейс встроенных систем |

| Предохранители F | A | Защищаемая цепь A |
|---------------------|----|---|
| 14 | 30 | Насос |
| 15 | 10 | Правая фара дальнего света |
| 16 | 10 | Левая фара дальнего света |
| 17 | 15 | Левая фара ближнего света |
| 18 | 15 | Правая фара ближнего света |
| 19 | 15 | Элементы двигателя |
| 20 | 10 | Элементы двигателя |
| 21 | 5 | Вентилятор системы охлаждения двигателя |

Аккумуляторная батарея

Порядок действий по пуску двигателя от вспомогательной батареи или по зарядке разряженной аккумуляторной батареи.

! В данной табличке указывается, что на автомобиле используется 12-вольтовая свинцово-кислотная аккумуляторная батарея с

особыми технико-эксплуатационными характеристиками и что ее отключение или замена должны осуществляться только в условиях сервисной сети PEUGEOT или специализированного техцентра. Несоблюдение этих требований может привести к снижению срока службы батареи.



Зарядка аккумуляторной батареи при помощи зарядного устройства

- Отсоедините клеммы проводов от выводов батареи.
- Следуйте инструкциям изготовителя зарядного устройства.
- Присоедините клеммы проводов к выводам батареи, начиная с провода (-).
- Проверьте состояние клемм и зажимов. В случае их сульфатации (присутствие белого или зеленоватого налета) отсоедините и очистите их.

Пуск двигателя от внешней аккумуляторной батареи

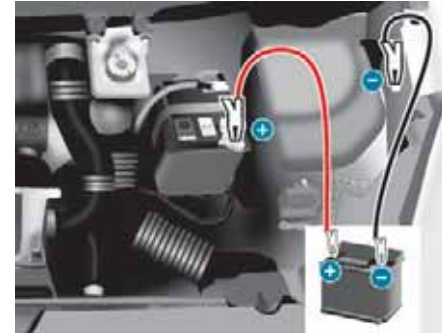

- Подключите красный провод к положительным клеммам (+) двух аккумуляторных батарей.
- Подсоедините один конец зеленого или черного кабеля к выводу (-) вспомогательной батареи.
- Присоедините другой конец зеленого или черного провода к массе "разряженного" автомобиля как можно дальше от аккумуляторной батареи.
- Включите стартер и запустите двигатель.
- Дождитесь устойчивой работы двигателя на холостом ходу и снимите соединительные провода.

i Если предполагается не эксплуатировать автомобиль более одного месяца, рекомендуется отключить аккумуляторную батарею от его бортовой сети.

Прежде чем отсоединять провода от батареи, необходимо выждать 2 минуты после выключения зажигания.

Запрещено отсоединять провода от батареи при работающем двигателе.

При зарядке батареи следует обязательно отсоединить от нее провода.

После присоединения батареи включите зажигание и выждите 1 минуту перед пуском двигателя, чтобы инициализировать электронные системы. В случае обнаружения незначительных нарушений в работе электрооборудования обратитесь в сервисную сеть PEUGEOT или в специализированный техцентр.

После замены лампочки выждите около 3 минут, перед тем как повторно подключить аккумуляторную батарею.

Режим экономии электроэнергии

Когда двигатель выключен, а ключ находится в замке зажигания, некоторые функции (стеклоочиститель, электрические стеклоподъемники, плафоны общего освещения, аудиосистему и т. д.) можно использовать не дольше тридцати минут во избежание разрядки аккумуляторной батареи.

Через тридцать минут работа активных функций будет приостановлена, начнет мигать индикатор аккумуляторной батареи, а на дисплее появится соответствующее сообщение.

Для немедленного восстановления работы указанных функций запустите двигатель и дайте ему поработать несколько секунд.

При этом продолжительность работы функций будет равна удвоенной продолжительности работы запущенного двигателя. Как правило, она составляет от пяти до тридцати минут.



Если аккумуляторная батарея разряжена, запуск двигателя окажется невозможным.

Буксировка

Рекомендации по буксировке своего или чужого автомобиля с использованием буксирного кольца.

Общие рекомендации

Соблюдайте законодательство страны, в которой вы водите автомобиль.

Убедитесь, что масса буксирующего автомобиля больше массы буксируемого.

Водитель должен находиться за рулем буксируемого автомобиля и иметь действующее водительское удостоверение.

Для буксировки автомобиля с опорой на четыре колеса используйте только сертифицированную жесткую сцепку; применение тросов, канатов и лямок категорически запрещено.

Буксируемый автомобиль должен начинать движение плавно.

Если автомобиль буксируется с выключенным двигателем, функции усиления торможения и рулевого управления не работают.



Вызовите эвакуатор в следующих случаях:

- автомобиль вышел из строя на автострате или скоростной автомагистрали;
- не включается нейтральная передача, рулевая колонка не снимается с блокировки, не отпускается стояночный тормоз;
- невозможно буксировать автомобиль с автоматической коробкой передач при работающем двигателе;

- требуется буксировка автомобиля с опорой только на два колеса;
- автомобиль оснащен системой постоянного полного привода;
- отсутствует сертифицированная буксирная штанга.

| Тип автомобиля (двигатель/коробка передач) | Ограничения по буксировке | | | |
|---|---------------------------|------------------------|-----------|---------------------------------------|
| | Передние колеса на земле | Задние колеса на земле | Платформа | 4 колеса на земле с буксирной штангой |
| Двигатель внутреннего сгорания / МКП | ✔ | ✔ | ✔ | ✔ |
| Двигатель внутреннего сгорания / АКП | ✘ | ✔ | ✔ | ✘ |

i При неисправности аккумуляторной батареи необходимо вызвать специалиста, использующего бортовые эвакуационные автомобили (за исключением механической коробки передач).

Доступ к буксирному кольцу

i Дополнительную информацию о **замене колеса**, а также об инструментах см. в соответствующем разделе.

! Автомобили с механической коробкой передач (дизельная версия)

На автомобилях с механической коробкой передач, коробка передач должна находиться на нейтральной передаче. Несоблюдение этого особого условия может вывести из строя некоторые компоненты трансмиссии и тормозной системы, обеспечивающие притормаживание автомобиля в момент запуска двигателя.

Буксировка вашего автомобиля

Доступ к переднему резьбовому отверстию буксирного кольца:



– Снимите заглушку, нажав на нижнюю часть.

Для буксировки:

- ▶ Вверните буксирное кольцо до упора.
- ▶ Установите буксирную штангу.
- ▶ Включите нейтральную передачу.

! Несоблюдение этого требования может вывести из строя элементы трансмиссии и тормозной системы, обеспечивающие притормаживание автомобиля в момент пуска двигателя.

! Касается автомобилей с автоматической коробкой передач: запрещается буксировать автомобиль с передними колесами, катящимися по дороге при выключенном двигателе.

- ▶ Разблокируйте рулевую колонку и отпустите стояночный тормоз.
- ▶ Включите фонари аварийной световой сигнализации на буксируемом автомобиле.
- ▶ Начинайте движение плавно, поезжайте медленно и только на короткое расстояние.

Буксировка другого автомобиля



- ▶ Снимите заглушку, используя монету или плоскую часть буксирного кольца.
- ▶ Вверните буксирное кольцо до упора.
- ▶ Установите буксирную штангу.
- ▶ Включите фонари аварийной световой сигнализации на буксируемом автомобиле.

- ▶ Начинайте движение плавно, поезжайте медленно и только на короткое расстояние.

Если топливо в баке закончилось (касается дизельных модификаций)

В случае полной выработки топлива в баке необходимо вновь заполнить систему подачи топлива в двигатель.

- ▶ При необходимости откройте капот и снимите кожух, чтобы открыть доступ к насосу для подкачки топлива.



- ▶ Сделайте несколько движений рычагом подкачивающего насоса вплоть до появления ощутимого сопротивления (оно может ощущаться при первом качке).
- ▶ Включите стартер и запустите двигатель (если двигатель не запустится с первой попытки, подождите около 15 секунд и повторите ее).
- ▶ Если двигатель не запустился после нескольких попыток, вновь подкачайте топливо насосом и включите стартер.
- ▶ Установите кожух на место и закрепите его, а затем закройте крышку капота.

Характеристики двигателей и буксируемых прицепов

Двигатели

Технические характеристики двигателя вашего автомобиля (рабочий объем двигателя, макс. мощность, макс. обороты, динамические характеристики, выбросы CO₂ и т. д.) указаны в свидетельстве о регистрации и документах на покупку.

Параметры этих характеристик сертифицированы по результатам стендовых испытаний в соответствии с европейским регламентом (директива 1999/99/CE).

За дополнительной информацией обращайтесь в сервисную сеть PEUGEOT или в специализированный техцентр.

Массы автомобилей и буксируемых прицепов

Данные по максимальной массе автомобиля и буксируемых прицепов приведены в регистрационных документах автомобиля, а также в рекламных брошюрах.

Эти данные также указываются на бирке или этикетке производителя.

За дополнительной информацией обращайтесь в сервисную сеть PEUGEOT или в специализированный техцентр.

Значения РММА и буксируемой нагрузки действительны при максимальной высоте не

более 1 000 метров над уровнем моря. Массу буксируемого прицепа необходимо уменьшить на 10 % при подъеме на каждые 1 000 метров. Максимальная нагрузка на буксирное устройство соответствует параметру, допустимому для буксирного устройства.

РММА: разрешенная максимальная масса автопоезда.

! При высоких температурах окружающего воздуха некоторые эксплуатационные и рабочие характеристики автомобиля могут автоматически снижаться, чтобы предохранить двигатель от перегрузки. При температуре за бортом выше 37°C следует уменьшить массу буксируемого прицепа.

! Следует помнить, что буксировка прицепа облегченным тягачом может ухудшить курсовую устойчивость автомобиля на дороге. В случае буксировки прицепа тормозной путь увеличивается. В случае буксировки прицепа никогда не превышайте скорость 100 км/ч (соблюдайте действующие в данной местности правила).

i При повышенных температурах наружного воздуха рекомендуется после остановки автомобиля дать двигателю поработать еще 1–2 минуты на холостых оборотах, чтобы он остыл.

Двигатели



| Двигатели | VTi 115 BVM5 | VTi 115 EAT6 | 1.6 HDi 90 |
|--|------------------------|-------------------------|------------------------|
| Коробка передач | Механическая, 5-ступ. | Автоматическая, 6-ступ. | Механическая, 5-ступ. |
| Код | EC5F BE4 | EC5F AT6 III | DV6D BE4 |
| Код модели | NFJ | NFJ | 9HP |
| Рабочий объем двигателя, см ³ | 1587 см ³ | 1587 см ³ | 1587 см ³ |
| Макс. мощность по стандарту ЕС (кВт) | 84 кВт при 5900 об/мин | 84 кВт при 5900 об/мин | 68 кВт при 4000 об/мин |
| Макс. крутящий момент (Нм) | 150 нМ при 4000 об/мин | 150 нМ при 4000 об/мин | 230 нМ при 1750 об/мин |
| Топливо | Неэтилированный бензин | Неэтилированный бензин | Дизельное топливо |

Габаритные размеры (мм)

Пассажирский автомобиль

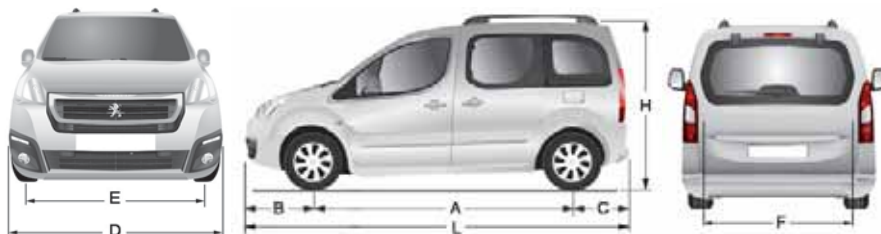

| | | | |
|---|--|------------------------------------|-----------|
| L | Габаритная длина | | 4384 |
| H | Габаритная высота | | 1,765 |
| A | Колесная база | | 2,728 |
| B | Свес передний | | 929 |
| C | Свес задний | | 725 |
| D | Габаритная ширина | без зеркал | 1 787 |
| | | с зеркалами | 2 081 |
| E | Ширина колеи передней оси | | 1505–1507 |
| F | Ширина колеи задней оси | | 1554–1556 |
| - | Длина площадки для погрузки до сидений | Ряд 2 | 990 |
| | | Ряд 2, полностью сложенные сиденья | 1343 |

Задние двери, мм



| | | Крышка багажного отделения |
|----------|---|----------------------------|
| M | Максимальная высота порога погрузки в комплектации с шинами 215/55 R16 и задней крышкой | 564 |
| N | Рабочая высота при открытии (под потолком) | 1119 |
| O | Ширина | 1197 |

Боковые сдвижные двери, мм



| | | |
|----------|----------------|------|
| P | Рабочая высота | 1009 |
| Q | Рабочая ширина | 630 |



Фургон (мм)

Автомобиль выпускается в двух версиях, различающихся по длине (L1 и L2).

L1: 3,3 м³

L2: 3,7 м³



| | | Короткий: L1 | Длинный: L2 |
|---|---------------------------|--------------|-------------|
| L | Габаритная длина | 4380 | 4628 |
| H | Габаритная высота | 1801 | 1805 |
| A | Колесная база | 2 728 | |
| B | Свес передний | 925 | |
| C | Свес задний | 727 | 975 |
| D | Габаритная ширина | без зеркал | 1810 |
| | | с зеркалами | 2081 |
| E | Ширина колеи передней оси | 1505 | |

| | | Короткий: L1 | Длинный: L2 |
|----------|----------------------------|--------------|-------------|
| F | Ширина колеи задней оси | 1554 | |
| G | Рабочая длина заднего пола | 1744 | 1996 |

Задние двери, мм

| | | L1 | L2 |
|----------|--|-----|----|
| M | Максимальная высота порога погрузки в комплектации с шинами 195/70 R15 | 626 | |

| | | Распашные двери | |
|----------|--|-----------------|-----------------|
| | | Малая створка | Большая створка |
| N | Рабочая высота при открытии (под потолком) | 1158 | |
| O | Ширина | 1229 | |

Боковая сдвижная дверь, мм



| | | L1 | L2 |
|---|----------------|----|------|
| P | Рабочая высота | | 1093 |
| Q | Рабочая ширина | | 630 |

Идентификационные данные

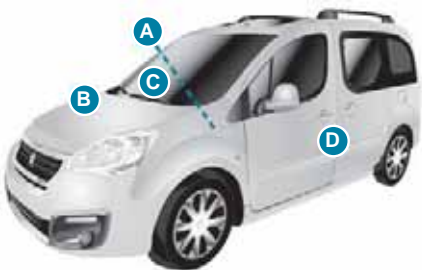

А. Табличка завода-изготовителя

Расположена на стойке двери со стороны пассажира.

- Идентификационный номер автомобиля (VIN).
- Максимальная разрешенная масса автомобиля (МРМА).
- Разрешенная максимальная масса автопоезда (РММА).
 - Максимальная нагрузка на переднюю ось.
 - Максимальная нагрузка на заднюю ось.

В. Серийный номер.

Выбит на арке переднего правого колеса.

С. Табличка с номером VIN, видимым под лобовым стеклом.

D. Шины и артикул декоративного покрытия кузова

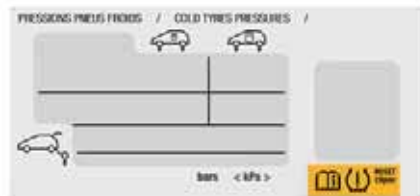

На этикетке **С** в дверном проеме со стороны водителя указаны:

- размеры колес и шин;
- давление воздуха в шинах для порожнего и груженого автомобиля;
- давление воздуха в запасном колесе;
- артикул цвета лакокрасочного покрытия кузова.

! Давление воздуха следует проверять на холодных шинах не реже одного раза в месяц.

ТАБЛИЦА МАССЫ ПРИЦЕПА

| | | | |
|---|-----|-----|-----|
| Максимальная масса прицепа с тормозной системой (в пределах РММА) на уклоне 12 %, кг | 800 | 800 | 800 |
| Максимальная масса прицепа без тормозной системы, кг | 740 | 750 | 750 |
| Максимальная разрешенная нагрузка на буксирное устройство, кг | 60 | 60 | 60 |

Мультимедийная навигационная аудиосистема

Меры предосторожности

Снимки экранов, приведенные в качестве примеров в данном руководстве, могут отличаться от реальных экранов, которые могут быть изменены без предварительного уведомления.

Обратите особое внимание на нижеприведенные меры предосторожности:

- Водителю запрещается пользоваться видеопроигрывателем во время управления автомобилем. Несоблюдение данной рекомендации может привести к аварии, будьте осторожны и внимательны при управлении ТС.

Разъемы USB не предназначены для зарядки портативных устройств. Не подключайте к разъемам USB устройства с малым уровнем заряда батареи, это может привести к поломке контроллера USB.

Для того чтобы избежать повреждения жидкокристаллического экрана устройства, а также во избежание травм, соблюдайте следующие правила:

- Не подвергайте экран устройства механическим воздействиям твердых предметов. Это может привести к повреждению жидкокристаллического экрана (дисплея) и/или подсветки экрана.
- В случае поломки жидкокристаллического экрана (дисплея) избегайте какого-либо физического контакта с разбитым стеклом или жидкостью, вытекающей из корпуса. В случае такого контакта промойте участок кожи, на который попала жидкость, большим количеством воды. После этого немедленно обратитесь за медицинской помощью.
- Не надавливайте на экран (дисплей) слишком сильно — это может повредить его. Не касайтесь поврежденного жидкокристаллического экрана (дисплея).

- Не используйте острые предметы для работы с сенсорным экраном, так как он очень легко царапается.
- Устройство предназначено для работы при окружающей температуре от -20 до $+70^{\circ}\text{C}$. При более низких температурах необходимо прогреть салон автомобиля перед включением мультимедийной системы.

В конструкции устройства используются современные, качественные электронные компоненты. Во время эксплуатации устройства требуется выполнение ряда действий по его обслуживанию.

- Для очистки экрана (дисплея) от пыли, следов от пальцев используйте мягкую ткань, предназначенную для чистки оптики, например, объективов. Никогда не используйте растворители, абразивные, химические моющие средства, они могут сильно повредить поверхность экрана (дисплея).
- При низких температурах экран (дисплей) может работать с некоторой задержкой. Для корректной работы устройства, прогрейте салон Вашего автомобиля.
- При попадании на экран (дисплей) прямых солнечных лучей, изображение может стать трудноразличимым.

Мультимедийная система

Введение

Для улучшения потребительских характеристик данного изделия мы оставляем за собой право на внесение в него изменений без предварительного уведомления.

Лицевая панель



| | |
|--|---|
| | Включение/выключение, отключение звука (Mute) |
| | Навигация |
| | Уменьшение громкости |
| | Увеличение громкости |
| | Встроенный микрофон |
| | IR-приемник (не используется) |
| | Сброс (Reset) |
| | Слот MicroSD-карты памяти |
| | Слот MicroSD-карты памяти с картами для навигационного ПО |

* При подключении 4G (LTE) модема (приобретается отдельно).

Рабочий стол

При включении устройства на экране отображается основной рабочий стол. Вы можете перемещаться между рабочими столами движениями пальцем по экрану влево и вправо.

Для запуска нужного приложения или источника нажмите на соответствующую иконку.

Виджеты и ярлыки приложений можно удалять и добавлять на рабочие столы, кроме виджета часов и настроек, закрепленном на всех рабочих столах. Для удаления или перемещения ярлыка или виджета, нажмите на него и, удерживая, перетащите на новое место или в правый нижний угол для удаления. Вниманию! Прежде чем переносить ярлык или виджет, необходимо освободить для него место на выбранном рабочем столе



Чтобы добавить виджет на рабочий стол, нажмите на рабочий стол, нажмите и удерживайте любую свободную точку на рабочем столе пока не появятся меню настройки рабочего стола. Нажмите иконку Виджетов, выберите виджет и, не отпуская его, переместите на свободное место на рабочем столе. Здесь также можно настроить фон рабочего стола и выбрать тип анимации смены рабочих столов при перелистывании.



Верхняя панель

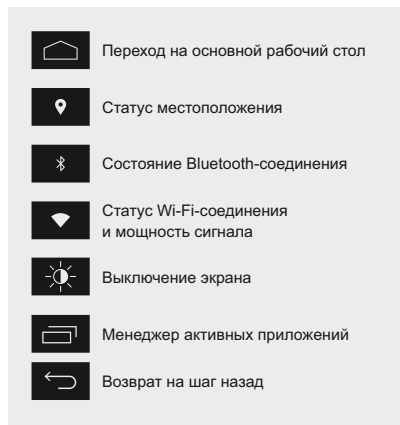

Клавиатура

Клавиатура выводится на экран автоматически при нажатии на поле ввода текста.



Ввод на виртуальной клавиатуре производится точно так же как и на физической. Для смены или выбора языка нажмите или зажмите .

Настройки

Для перехода к настройкам нажмите иконку на виджете часов рабочего стола нажмите кнопку на рабочем столе или нажмите на иконку на панели уведомлений.



Сеть и Интернет

Wi-Fi

Перейдите к настройкам Wi-Fi и установите переключатель во включенное положение. После этого система автоматически перейдет к поиску доступных сетей. Для выбора сети нажмите на ее название и при необходимости введите пароль. После успешного соединения под названием сети появится надпись «Подключено», а на панели уведомлений появится значок активного соединения .

Точка доступа.

Настройте точку доступа для раздачи интернета по Wi-Fi с головного устройства. Функция доступна при активном подключении 4G-модема (приобретается отдельно).

4G (LTE) модем (приобретается отдельно)

Подключите к разъему USB модем и выключите в устройстве Wi-Fi. При подключении 4G-модема, в верхней панели появится , устройство автоматически подключится к интернету. Время соединения зависит от уровня сигнала сотовой связи.

Специальные настройки

Общие

Время ожидания

Интервал задержки полного выключения устройства после выключения зажигания автомобиля (0, 10, 20, 30 или 60 минут).

Громкость при движении задним ходом

Приглушение звука при включении задней передачи автомобиля.

Перезагрузка системы

Принудительная перезагрузка головного устройства.

Восстановление и сброс

При активации данного пункта, ваше устройство будет восстановлено на уровень заводского ПО, все данные, которые Вы вносили в устройство, будут утеряны, аккаунты и сторонние приложения удалены с устройства.

Экран

Яркость экрана

Установка яркости экрана при выключенных (днем) или включенных (ночью) габаритных огнях автомобиля. Активация автоматического приглушения яркости экрана до установленных значений.

Громкость

Настройка уровня громкости в различных режимах работы устройства.

Настройки аудио

Эквалайзер

В подменю «Эквалайзер»  можно произвести тонкую настройку, передвигая ползунки соответствующих частот. Или выбрать одну из сохраненных схем: рок, поп, джаз, классика, плоский.



Баланс

В подменю «Баланс»  вы можете настроить относительную громкость динамиков для достижения комфортного звучания. Настройка производится путем перемещения точки по схеме салона автомобиля. Активируйте режим «Усиление» (тонкомпенсация), чтобы улучшить звучание всех частот на низком уровне громкости воспроизведения.

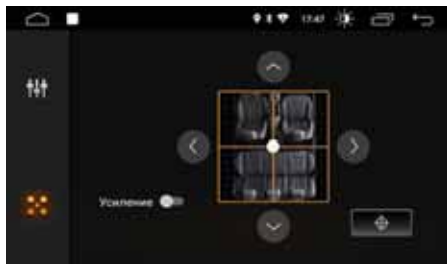

Настройки видео

Линии парковки

Включение или отключение статических парковочных линий на изображении с камеры заднего вида.

Навигация

Автостарт навигации

Автоматический запуск навигации при включении головного устройства.

Путь к файлу навигации

Выбор приложения, которое будет запускаться по умолчанию при включении приложения «Навигация» .

Микширование

Соотношение уровней громкости музыки и подсказок навигации.

Bluetooth

В этом разделе можно изменить имя bluetooth-сети устройства, включить функцию автоматического соединения со спаренным телефоном и функцию автоматического приема входящих вызовов.

Приложения и уведомления

В этом разделе представлена информация о приложениях, установленных на устройстве.

Нажмите на иконку приложения, для перехода к полной информации о нем и к доступным действиям с ним.

Под названием приложения указана его текущая версия. Вы можете остановить работу приложения, удалить приложение с устройства, стереть данные и т. д. Неправильные действия в этом меню могут привести к сбою в работе отдельных приложений, а также всего головного устройства. Будьте внимательны при работе в этом разделе меню.

Также можно настроить виды уведомлений отдельных приложений, назначить приложения по умолчанию и т. д.

Хранилище

В этом разделе отображается детальная информация об объеме занятой и доступной встроенной памяти устройства и памяти подключенных внешних носителей.

Память

В этом разделе отображается информация об объеме занятой и доступной оперативной памяти устройства.

Пользователи и аккаунты

В этом разделе можно добавить или удалить основной аккаунт Google, а также аккаунты других сервисов.

Google

Расширенные настройки вашего аккаунта Google (разрешения, запреты и т.д.).

Система

Язык и ввод

Настройки основного языка системы, включение/выключение и настройка проверки правописания, добавление клавиатур и языков ввода и т. д.

Дата и время

Настройки даты и времени, выбор часового пояса, формата отображения времени, автоматической синхронизации точного времени по GPS и сети.

Об устройстве

Информация о версии ПО, серийном номере и других параметрах устройства.



Радио

Войдите в приложение «Радио» с помощью иконки  в меню приложений.





| | |
|---|---|
|  | Регулировка громкости |
|  | Переключение между банками памяти FM1 – FM3 |
|  | Диапазоны AM1, AM2 |
|  | Автоматический поиск радиостанций |
|  | Настройки звука (эквалайзер, баланс) |
|  | Выключение радио |

Ручной поиск и сохранение радиостанций.

При коротком нажатии на кнопки  или  происходит изменение значения частоты на 0,1 МГц, при удерживании одной из этих кнопок более двух секунд начинается автоматический поиск мощной (сильной) радиостанции. Также нужную частоту можно выбрать, передвинув ползунок на шкале диапазона или нажав на неё в нужном месте.

Для сохранения текущей радиостанции в память устройства нажмите и удерживайте ячейку памяти, в которой вы хотите сохранить эту радиостанцию.

Автоматический поиск и сохранение радиостанций

Нажмите и удерживайте иконку  две секунды — устройство начнет автоматический поиск доступных радиостанций с начала диапазона. Радиостанции будут сохранены в ячейки памяти. Нажмите  еще раз, чтобы остановить автоматический поиск.

Функции RDS

AF (Альтернативная частота)

Функция автоматической настройки на другую частоту, передающую ту же станцию, если сигнал становится слишком слабым.

TA (Информация о дорожном движении)

Данная функция транслирует информацию о дорожном движении. Как правило для помощи в планировании маршрута во избежание заторов на дорогах.









PTY (Тип программы)

Это кодирование до 32 predetermined типов программ, позволяющее пользователям найти программ по жанру.





Аудиоплеер

Для запуска аудиоплеера нажмите иконку .



-  Регулировка громкости
-  Настройки звука (эквалайзер, баланс)
-  Предыдущий трек, перемотка назад
-  Воспроизведение/пауза
-  Следующий трек, перемотка вперед
-  Добавление в «коллекцию»
-  Список воспроизведения
-  Выключение плеера

Для настройки порядка воспроизведения выберите один из режимов:

-  последовательное воспроизведение треков источника;
-  повтор воспроизведения текущего трека;
-  случайное воспроизведение треков источника;
-  случайные воспроизведение выключено.







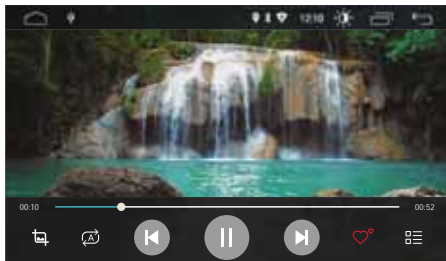

Нажмите  для перехода к списку папок источников, коллекции избранных треков, истории воспроизведенных треков, а также поиску по названию.



Видеоплеер



Для запуска видеоплеера нажмите иконку .



-  Соотношение сторон видео
-  Порядок воспроизведения
-  Предыдущий файл, перемотка назад
-  Воспроизведение/пауза
-  Следующий файл, перемотка вперед
-  Добавление в «коллекцию»
-  Список воспроизведения
-  Выключение плеера

Нажимайте , чтобы менять соотношение сторон для видео-файла: оптимально, по горизонтали, по вертикали, заполнение, 16:9, 4:3, по центру.









Для настройки порядка воспроизведения выберите один из режимов:

-  последовательное воспроизведение файлов источника;
-  повтор воспроизведения текущего файла.

Галерея

Нажмите на иконку  для запуска приложения просмотра изображений.



-  Полноэкранный режим просмотра
-  Интервал показа кадра в режиме слайд-шоу
-  Поворот изображения
-  Предыдущий файл
-  Воспроизведение/пауза слайд-шоу
-  Следующий файл
-  Увеличение изображения
-  Уменьшение изображения
-  Назначение текущего изображения фоном рабочего стола

Bluetooth

Для перехода в приложение «Bluetooth» нажмите иконку  на рабочем столе.



Подключение телефона

Перед соединением убедитесь, что ваш телефон поддерживает эту функцию. Включите на телефоне Bluetooth, активируйте поиск доступных устройств, выберите из списка «Car BT». Для подтверждения подключения введите пароль «0000»*. После подключения, в верхней части экрана появится значок активного Bluetooth-соединения .

* Название устройства «Car BT» и пароль «0000» установлены по умолчанию и могут отличаться, после внесения изменений в меню настройки Bluetooth.

Звонки

Нажмите кнопку  для перехода к меню набора номера.



Начало вызова



Завершение вызова



Удаление символа





Выключение микрофона





Выключение динамика



Перевод разговора на телефон и обратно

Нажмите кнопку , чтобы перевести разговор с громкой связи на телефон, для возврата к громкой связи нажмите  еще раз.

Контакты

Нажмите иконку  для перехода к меню контактов. При первом включении список контактов будет пуст. Для синхронизации контактов нажмите кнопку . Убедитесь, что на вашем телефоне разрешена синхронизация контактов.

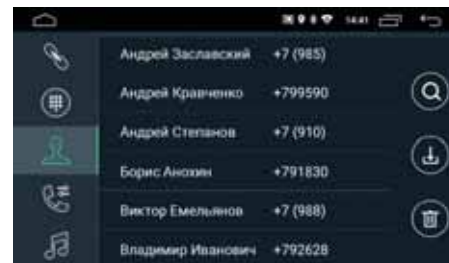

Недавние вызовы

Нажмите кнопку  для перехода в журнал вызовов.

В этом меню вы можете увидеть входящие, исходящие и пропущенные вызовы.

Чтобы очистить список вызовов, нажмите .

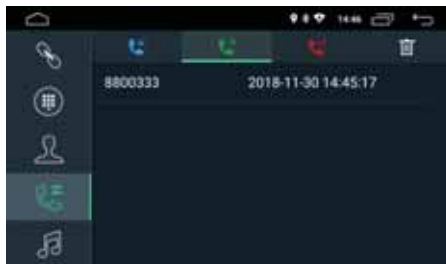

Внимание! В списке отображаются вызовы совершенные только во время активного bluetooth-соединения телефона с головным устройством.

A2DP-плеер

Нажмите иконку  для перехода к A2DP-плееру.

Включите штатный аудиоплеер сопряженного телефона, выберите нужный файл и запустите его воспроизведение.

Вы можете управлять переключением треков, поставить на паузу или запустить воспроизведение с экрана головного устройства.

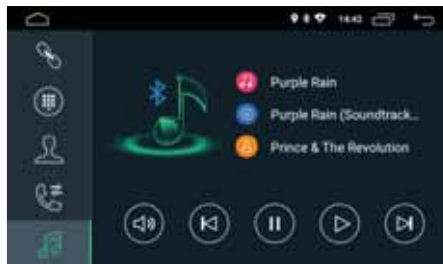

Проводник

Для запуска файлового менеджера нажмите .

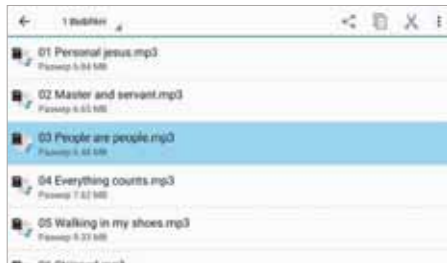



Вы можете выполнять стандартные операции с файлами: копировать, перемещать или удалять. Чтобы выбрать несколько файлов, нажмите на удерживайте две секунды один из файлов, затем нажимайте на нужные файлы, чтобы добавить их к выбранным.

Браузер Chrome

Для запуска браузера нажмите иконку  в меню приложений.

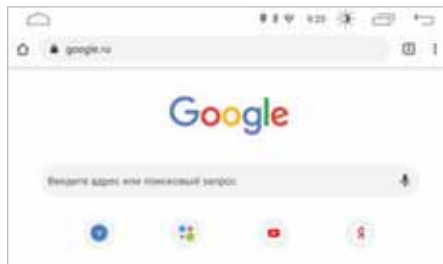
Воспользоваться браузером можно только при наличии соединения с интернетом через Wi-Fi или 4G (LTE)-модем (приобретается отдельно).





Для получения доступа к адресной строке проведите от центра экрана вниз. Для вызова меню настроек, закладок, загрузок и т. д. нажмите .

Для доступа к открытым вкладкам нажмите .

Навигация

Внимание! Для корректной работы системы навигации необходимо запускать навигационное ПО кнопкой .

При установке на головное устройство стороннего навигационного ПО, в настройках устройства укажите путь к приложению навигации, которое будет открываться по умолчанию при нажатии на иконку «Навигация» или на кнопку  на панели головного устройства. Производитель не гарантирует бесперебойную и корректную работу сторонних навигационных и картографических программы, не предустановленных на устройстве.

Внимание! Все данные навигационного ПО, включая лицензионные ключи, находятся на SD-карте в слоте  головного устройства! Для правильной работы навигации не извлекайте данную карту памяти, не форматируйте её и не записывайте на неё какие-либо данные. В случае если карта памяти была утеряна или подвержена изменениям, повлиявшим на работу навигационного ПО, обратитесь в дилерский центр.

AUX (AV in)

Нажмите на иконку  для запуска приложения. Приложение позволяет выводить на головное устройство видео- и аудио-сигналы с внешних источников, при условии корректного подключения.

Рекомендации по эксплуатации

- Держите все части и принадлежности устройства в недоступном для детей месте. Не рекомендуется, позволять детям младше 12 лет пользоваться этим устройством.
- Берегите устройство от попадания влаги. Воздействие воды и других жидкостей может привести к повреждению автомобиля или устройства.
- Не подвергайте устройство и его компоненты воздействию тепла. Длительное воздействие высоких температур сократит срок службы компонентов, а также может привести к оплавлению пластмассовых деталей.
- Не подвергайте устройство чрезмерно низким температурам. Резкие изменения температуры могут вызвать образование конденсата внутри устройства, вызывая повреждения внутренних компонентов или экрана.
- Не используйте едкие химикаты, чистящие растворы или сильные моющие средства для чистки устройства.
- Не допускайте попадания жидкостей из ароматизаторов воздуха салона автомобиля на экран и поверхности устройства.
- При использовании и хранении этого устройства, держите его подальше от электромагнитных полей. При использовании сотового телефона антенна должна находиться на максимальном расстоянии от ЖК-экрана, чтобы предотвратить помехи видеосигнала в виде пятен и цветных полос.
- Не используйте острые предметы для работы с сенсорным экраном, так как он очень легко царапается. Не прикасайтесь к ЖК-экрану ничем кроме пальцев или специального стилуса.
- На ЖК-экране могут появиться небольшие черные или белые точки (яркие точки). Это является свойством ЖК-экрана и не указывает на неисправность.
- Если ЖК-экран подвергается воздействию прямых солнечных лучей, изображение на нем будет трудноразличимо.
- Не пытайтесь открывать или разбирать устройство. Это приведет к лишению гарантии. Если у вас возникли проблемы с вашим устройством обращайтесь в технический центр дилерской сети.

Устранение неисправностей

| ВОПРОС | ОТВЕТ | ЧТО ДЕЛАТЬ |
|---|--|---|
| Экран при низких или высоких температурах имеет дефекты изображения или не включается | Диапазон температур не соответствует рабочим. | Прогрейте или охладите салон. |
| Тач скрин не работает | Пленка на экране мешает работе. | Снимите защитную пленку. |
| | Произведите RESET устройства | При включенном устройстве нажмите тонким предметом (например, скрепкой) и удерживайте 30 сек кнопку RESET до перезагрузки системы. |
| Не работает позиционирование GPS | Проблема с подключением антенны или её расположением. | Убедитесь, что антенна GPS подключена корректно и установлена в требуемое место (используйте инструкцию по установке) |
| Навигация не запускается | Возможно удалена информация с навигационной SD карты или не указан путь к файлу запуска навигации | Убедитесь, что в настройках указан верный путь для запуска навигации, SD карта вставлена, она не повреждена, и на ней есть вся необходимая информация |
| Проблемы USB | Кабель USB поврежден или не подключен | Убедитесь что USB кабель подключен к ГУ и провод не поврежден. |
| Проблемы с воспроизведением файлов по USB | USB накопитель поврежден, имеет не поддерживаемую файловую систему, формат файлов не поддерживается. | Убедитесь что USB накопитель имеет ёмкость не более 256Gb. Отформатируйте USB накопитель и попробуйте снова. |
| Не подключается телефон по Bluetooth | Не включен BT на телефоне | Убедитесь, что в телефоне включен режим Bluetooth и режим поиска устройства. |
| Не устанавливаются программы с Google Play Market | Пользователь не ввел свой Google account | Введите в настройках логин и пароль аккаунта Google для корректной установки и обновления приложений. |
| Не работают кнопки рулевого управления | Не подключен CAN блок | Убедитесь что CAN блок подключен. При необходимости произведите обучение кнопок руля из меню. |
| Нет приема радиостанций | Не подключен разъем антенны | Подключите разъем антенны |
| Во время работы «Радио» происходит самопроизвольное включение поиска радиостанций. | Активированы функции RDS. | Выключите функции AF и TA, и в менюPTY выберите пункт «Не выбрано». |

Навигация

| ВОПРОС | ОТВЕТ | ЧТО ДЕЛАТЬ |
|--|--|---|
| Маршрут не прокладывается. | Возможно, критерии ведения находятся в противоречии с условиями местности, по которой вы проезжаете (например, система не может исключить из маршрута платную автодорогу, находясь на платной автодороге). | «Проверьте пункты и параметры наведения в меню «Навигация».» |
| Интересующие объекты (ИО) не выводятся на экран. | Интересующие объекты не выбраны. | Выберите интересующие объекты из списка ИО. |
| Звуковые подсказки о движении по маршруту не работают. | Отключены голосовые подсказки или их громкость слишком мала | Отрегулируйте настройки голосовых подсказок или добавьте громкость. |
| Навигация не запускается | Возможно удалена информация с навигационной SD карты или не указан путь к файлу запуска навигации | Убедитесь, что в настройках указан верный путь для запуска навигации, SD карта вставлена, она не повреждена, и на ней есть вся необходимая информация |
| Не во всех местах определяется положение автомобиля на карте | В зависимости от внешних препятствий (туннели и т. д.) или погодных условий, условия приема сигнала GPS могут отличаться. | Это совершенно нормально. Система зависит от условий приема сигнала GPS. |

Радио

| ВОПРОС | ОТВЕТ | ЧТО ДЕЛАТЬ |
|--|---|--|
| Качество приема выбранной радиостанции постепенно ухудшается, или не работают внесенные в память радиостанции (отсутствует звук, отображается частота 87,5 МГц и т. д.). | Автомобиль удалился на слишком большое расстояние от передатчика выбранной радиостанции, либо в данной области передатчики отсутствуют вообще. | Включите автопоиск, чтобы система могла проверить, есть ли в данной области более мощные радиопередатчики. |
| | Внешние препятствия (холмы, здания, туннели, подземные стоянки и т. д.) ухудшают качество приема радиосигнала, в том числе и принимаемого в режиме RDS. | Это естественное явление, оно не означает ухудшения качества радиоприемника. |
| | Радиоантенна либо отсутствует, либо повреждена (например, при прохождении через автоматическую моечную станцию или на подземной стоянке). | Проверьте исправность антенны в сервисной сети дилера |

| | | |
|--|--|---|
| В режиме радиоприемника звук прерывается на 1-2 секунды. | Во время этого короткого прерывания звука RDS осуществляет поиск другой частоты, обеспечивающей лучшее качество приема радиостанции. | Отключите функцию RDS, если эта проблема возникает слишком часто и всегда на одном и том же маршруте. |
|--|--|---|

Медиаустройства

| ВОПРОС | ОТВЕТ | РЕШЕНИЕ |
|--|---|---|
| «Считывание флеш-карты USB начинается со значительной задержкой (приблизительно 2-3 минуты).» | Некоторые записанные на флеш-карту файлы могут существенно замедлять доступ к ее содержимому (требуется примерно в 10 раз больше времени, чем при считывании из папки). | Удалите файлы, загруженные с флеш-карты, и сократите количество подпапок на ней. |
| Некоторые информационные символы с подключенного медиаустройства отображаются на дисплее неверно. | Аудиосистема не может правильно отобразить некоторые типы символов. | Используйте стандартные символы для называния композиций и папок. |
| Нет изображения видеофайлов | Не поднят ручной тормоз | Остановитесь в безопасном месте и активируйте ручной тормоз. Просмотр видео файлов в движении запрещен. |
| Потоковое воспроизведение файлов не запускается. | Подключенное устройство не поддерживает автоматическое воспроизведение. | Запустите воспроизведение с подключенного внешнего устройства. |
| «На экране отображается сообщение USB device error (ошибка устройства USB). Подключение Bluetooth® разорвано.» | Недостаточный уровень заряда аккумуляторной батареи внешнего устройства. «Флеш-карта USB не распознается. Флеш-карта USB может быть повреждена.» | Зарядите аккумуляторную батарею внешнего устройства. Отформатируйте флеш-карту USB. |
| Во время потокового воспроизведения аудиофайлов на дисплее не отображаются названия композиций и их продолжительность. | Профиль Bluetooth® не позволяет передавать эту информацию или информация имеет другой формат. | Измените кодировку MP3 тэгов или используйте другие файлы |

Телефон

| ВОПРОС | ОТВЕТ | РЕШЕНИЕ |
|--|---|--|
| Мне не удается подключить свой телефон через Bluetooth®. | Ваш телефон с поддержкой Bluetooth® может быть отключен или невидим для других устройств. | - Убедитесь, что телефон с поддержкой Bluetooth® включен. - Проверьте, включена ли видимость для всех. |
| | Функция Bluetooth® телефона несовместима с системой. | |
| Телефон подключен по Bluetooth®, но не раздается звук. | Наличие звука зависит как от системы, так и от телефона. | Увеличьте громкость на аудиосистеме и телефоне, если понадобится. |
| | Окружающий шумовой фон влияет на качество звука при телефонных вызовах. | Снизьте влияние окружающих источников шума (закройте окна, переключите вентилятор на пониженный режим, замедлите скорость движения и т. д.). |
| Некоторые контакты в списке дублируются. | «Возможности синхронизации контактов позволяют синхронизировать контакты с SIM-карты, контакты в памяти телефона или те, и другие одновременно. При синхронизации контактов с SIM-карты и из памяти телефона возможно дублирование некоторых из них в списке.» | Выберите Display SIM card contacts или Display telephone contacts. |
| Контакты отображаются не в алфавитном порядке. | На некоторых телефонах предлагается индикация на выбор. По желанию, контакты можно расположить в каком-либо ином порядке. | Измените порядок расположения контактов в телефоне. |
| Система не получает SMS-сообщения. | Режим Bluetooth® не поддерживает отправку текстовых SMS-сообщений в систему. | |

Радио-проигрыватель

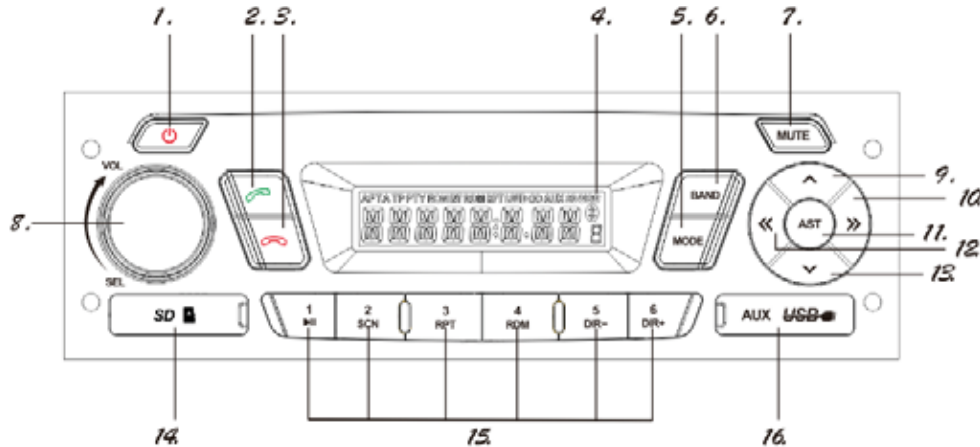
Схема
расположения
кнопок

- | | |
|-----------------------------------|--|
| 1. Кнопка Включения/Выключения | 9. Папка ВВЕРХ (режим MP3) / Дисплей (режим Радио) |
| 2. Кнопка Принять вызов | 10. Перемотка вперед |
| 3. Кнопка Отклонить вызов | 11. Кнопка автопоиска радиостанций |
| 4. Дисплей | 12. Перемотка назад |
| 5. Кнопка Выбор режима | 13. Папка вниз (режим MP3) |
| 6. Кнопка выбора диапазона частот | 14. Разъем SD карты памяти |
| 7. Кнопка приглушения звука | 15. Кнопки выбора запомненной радиостанции |
| 8. Регулятор громкости | 16. Разъем AUX/USB |

Описание функций кнопок

В режиме Радио:

Нажмите >> для автоматического поиска следующей радиостанции.

Нажмите << для автоматического поиска предыдущей радиостанции.

Нажмите \wedge для ручного поиска предыдущей радиостанции.

Нажмите \vee для ручного поиска следующей радиостанции.

РАЗЪЕМЫ

USB разъем

USB разъем используется для подключения USB-накопителей.

В любом режиме воспроизведения, как только USB накопитель будет вставлен в разъем, система автоматически переключится в режим USB и начнет воспроизведение.

AUX разъем

В системе доступно автоматическое определение источника AUX.

Когда входной разъем AUX подключена, система автоматически переключится в режим AUX.

РЕШЕНИЕ ПРОБЛЕМ

Если какая-либо из проблем сохраняется после применения решений из контрольного списка, обратитесь в ближайший дилерский центр.

| ВОПРОС | ПРИЧИНА | РЕШЕНИЕ |
|--|--|---|
| Не включается | Переведите ключ зажигания Положение "Зажигание и вспомогательные потребители".. Замените предохранитель на предохранитель той же силы тока. | Переведите ключ зажигания Положение "Зажигание и вспомогательные потребители".. Замените предохранитель на предохранитель той же силы тока. |
| Не воспроизводится музыка с USB накопителя | Нет поддерживаемых файла на USB накопителе; Неправильный формат файлов. Температура внутри автомобиля выше допустимого уровня | Поместите файлы на USB накопитель; Поддерживаемые форматы файлов: MP2/MP3/WMA/WAV/APE/FLAC. Охладите до тех пор, пока температура окружающей среды не вернется к нормальной; Оставьте проигрыватель выключенным на час или дольше, затем повторите попытку |
| Нет звука | уровень громкости на минимуме | Отрегулируйте уровень громкости до нужного |
| Нет сигнала Bluetooth | Bluetooth не включен | Нажмите кнопку Вызова, и на экране появится надпись "PAIRING". |

Загрязненный или поврежденный кабель USB/AUX может привести к отсутствию звука или пропуску звука во время воспроизведения. Чтобы получить хорошие акустические характеристики, обратите внимание на следующие сообщения при использовании устройства.

1. При использовании USB-накопителя проверьте, чист ли USB-разъем.
2. В момент подключения USB накопителя или кабеля AUX, разъемы должны быть вставлены полностью.
3. В момент подключения USB накопителя или кабеля AUX, разъемы должны быть вставлены полностью.
4. Дл время воспроизведения не отключайте USB накопитель или кабель AUX.

Описание режима установки времени

1. Часы появятся при первом включении или после отключения
2. Часы не появятся, за исключением состояния №1. Если требуется проверка часов, нажмите 'mute' и удерживайте до появления часов. За 5 секунд часовой циферблат подстроится под ваш часовой пояс.
3. При появлении часов, нажмите и удерживайте "BAND" для установки часов, после этого опять нажмите и удерживайте "BAND", чтобы выйти из часового режима.
4. Когда Вы находитесь в режиме настройки часов (установки времени), значения часов и минут мигают, поверните кнопку «звук» для смены и установки нужных значений, затем коротко нажмите «ОК» (кнопка «звук»), чтобы зафиксировать установленное значение. Если по истечении 5 сек кнопка «ОК» не будет нажата, то система автоматически выйдет из режима установки времен.

Peugeot Connect Sound



Аудиосистема/Bluetooth®

i Аудиосистема настроена на работу только с вашим автомобилем.

! По соображениям безопасности, водитель должен осуществлять все операции, требующие особого внимания, на неподвижном автомобиле.
Во избежание разряда АКБ через несколько минут после остановки двигателя работающая автомагнитола отключается.

Первое знакомство

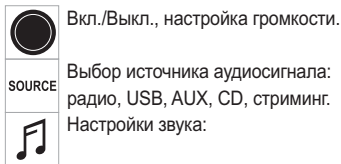

баланс вперед/назад, лево/право, низкий/высокий звук, громкость, пространственное звучание.

LIST Индикация списка станций местного радиовещания.

При продолжительном нажатии: треки CD-диска или сборники MP3 (CD / USB).

MODE Выберите режим отображения на дисплее: дата; функции аудиосистемы; бортовой компьютер; телефон.

DARK Кнопка DARK изменяет отображение на дисплее для удобства вождения в темное время суток.

1° нажатие: загорается только верхняя панель.

2° нажатие: экран становится темным.

3° нажатие: возвращение к обычной индикации.



Отменить текущее действие.

MENU Показ главного меню.



Кнопки 1-6.
Выбор станции из памяти.

При длительном нажатии: внесение станции в память.



Автоматический поиск радиостанций в нижнем/верхнем частотном диапазоне.

Выбор предыдущей/следующей композиции на CD, MP3 или USB.



Выбор нижнего/верхнего частотного диапазона.

Выбор предыдущей/следующей папки с записями MP3.

Выбор сборника / жанра / исполнителя / предыдущего / следующего плей-листа (USB).



Подтверждение.



Включ. / Выключ. функции TA ("Дорожная информация").

При длительном нажатии: доступ к режиму PTY* (радиопрограмма Types).



Извлечение компакт-диска.



Выберите диапазон частот AM / FM.

Переключатели на рулевом колесе



Радио: выбор предыдущей/следующей сохраненной радиостанции.

USB: выбор жанра/исполнителя/папки из списка в зависимости от классификации.

Выбор предыдущей/следующей позиции меню.



Радио: автоматический поиск радиостанции в верхнем частотном диапазоне.

CD/MP3/USB: выбор следующей композиции.

CD/USB: при продолжительном нажатии: быстрая прокрутка вперед.

Пропуск в списке.



Смена источника аудиосигнала.

Подтверждение выбора.

Принять/завершить звонок.

* В зависимости от варианта комплектации.

Нажатие более 2 секунд: доступ к главному меню телефона.

 Радио: автоматический поиск радиостанции в нижнем частотном диапазоне.

CD-плеер / USB: постоянное нажатие: ускоренная прокрутка назад.

CD/USB: при продолжительном нажатии: быстрая прокрутка назад.

Пропуск в списке.

 Повышение уровня громкости.

 Понижение уровня громкости.

 Чтобы выключить звук: нажмите одновременно на кнопки повышения и понижения уровня громкости.

Чтобы восстановить звук: нажмите на одну из двух кнопок регулировки громкости.

Меню

Экран С

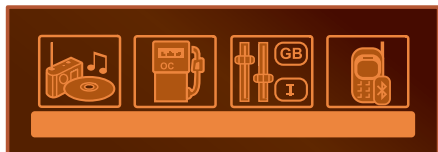

Функции аудиосистемы

Радио, CD-проигрыватель, USB, AUX.

Trip computer

Дистанционный ввод; уведомляющие сигналы; состояние систем.

Personalisation-configuration

Настройки бортовых систем; дисплей; языки.

Bluetooth®: телефон — аудио

Подключение; беспроводная гарнитура; потоковое воспроизведение.

Радио

Выбор радиостанции

 Последовательными нажатиями на кнопку **SOURCE** (Источник) выберите радио.

 Нажмите на кнопку **BAND AST** для выбора одного из диапазонов.

 Кратко нажмите на одну из кнопок, чтобы запустить режим автоматической настройки на радиостанции.

 Нажмите на какую-либо кнопку, чтобы выполнить ручной поиск радиостанций в верхнем / нижнем диапазоне.







 Нажмите на кнопку **LIST REFRESH**, чтобы ознакомиться со списком местных радиостанций (не более 30).

Для обновления этого списка удерживайте кнопку нажатой более двух секунд.

RDS

 Внешние препятствия (холмы, здания, туннели, подземные гаражи и т. д.) способны ухудшить качество приема

радиосигнала, в том числе и в режиме RDS. Падение качества приема из-за помех — естественное явление, оно ни в коей мере не означает ухудшения качеств радиоприемника.

| | |
|--|--|
|  MENU | Нажмите на кнопку MENU . |
|  ►► | Выберите " Функции аудиосистемы ". |
|  OK | Нажмите на OK . |
|  ►► | Выберите функцию " Избранное в диапазоне FM ". |
|  OK | Нажмите на OK . |
|  ►► | Выберите " Активировать режим отслеживания частоты RDS ". |
|  OK | Нажмите на OK , символ RDS появится на экране. |

В режиме "**Radio**" нажмите на кнопку **OK** для непосредственного включения или выключения функции RDS.

 Если режим RDS активен, вы сможете продолжать прослушивание станции, на которую настроены, за счет автоматической перенастройки на альтернативные частоты. Но может случиться и так, что вещающая в стандарте RDS станция перестанет прослушиваться, поскольку ее вещательная сеть не покрывает всей территории страны, по которой вы проезжаете. Этим объясняется потеря радиоприема по мере продвижения в пути.

Прослушивание дорожной информации "ТА"

! Функция ТА ("Дорожная информация") обеспечивает первоочередное прослушивание уведомляющих сообщений ТА. Функция активируется только при качественном приеме радиостанций, передающих такую информацию. Во время передачи дорожной информации все работающие в это время медиаустройства (радиоприемник, CD и т. д.) автоматически отключаются для трансляции дорожной информации. По окончании сообщения работа прерванного источника аудиосигнала автоматически восстанавливается.

ТА /PTY

Нажмите на кнопку **ТА** для активации или отключения функции передачи сообщений.

Медиа

Разъем USB

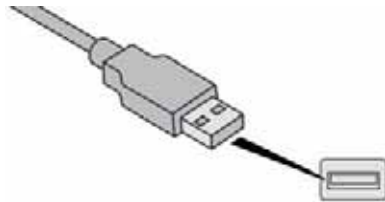

Вставьте флеш-карту USB в разъем USB или подключите внешнее устройство USB к разъему USB при помощи соответствующего кабеля (с автомобилем не поставляется).

! Не пользуйтесь USB-разветвителями, чтобы не повредить систему.

! Система составляет списки композиций (в буферной памяти), на создание которых при первом включении может уйти от нескольких секунд до нескольких минут.

Если уменьшить количество немusыкальных файлов и папок, можно сократить время ожидания запуска проигрывания. Плей-листы обновляются при каждом выключении зажигания, либо при подключении устройства USB.

Списки сохраняются в памяти: если они не изменяются, в следующий раз время загрузки будет меньше.



Чтобы просмотреть различные типы классификации, удерживайте нажатой клавишу **LIST REFRESH**.



Выбор осуществляется по классификации "Папка" / "Артист" / "Жанр" / "Плей-лист".



Нажмите на **OK** для выбора соответствующей классификации, а затем еще раз на **OK**, чтобы подтвердить.



Для просмотра предыдущего типа классификации нажмите и отпустите клавишу **LIST REFRESH**.



Перемещайтесь по списку, пользуясь кнопками "влево" / "вправо" и "вверх" / "вниз".



Подтвердите выбор, нажав на **OK**.



Нажимайте на одну из этих кнопок, чтобы прослушать предыдущую / следующую композицию.

Задержите нажатие на соответствующую кнопку, чтобы ускорить прокрутку вперед или назад.



Нажмите одну из этих клавиш для доступа к предыдущей или следующей **папке**, **исполнителю**, **жанру** или **плей-листу** в списке.

Дополнительный разъем (AUX)



Подключите переносное устройство (напр., плеер МРЗ и др.) к разъему дополнительного оборудования Jack при помощи аудиокабеля (в поставку не входит).



Последовательными нажатиями на кнопку **SOURCE** (Источник) выберите функцию "AUX".

Сначала отрегулируйте звук на портативном устройстве (установите повышенный уровень). Затем настройте громкость аудиосистемы. Управление прослушиванием записей осуществляется с переносного устройства.

! Не подсоединяйте устройство одновременно к разъему "AUX" и разъему "USB".

CD-проигрыватель

В дисковод следует устанавливать компакт-диски только круглой формы.

Некоторые системы защиты записей от пиратского использования, присутствующие на оригинальных или самостоятельно скопированных компакт-дисках, могут нарушать работу аудиосистемы вне зависимости от качества CD-проигрывателя.

Загрузите в дисковод CD-диск, воспроизведение начнется автоматически.

SOURCE Для воспроизведения загруженного диска последовательными нажатиями на кнопку

SOURCE (Источник) выберите "CD-проигрыватель".

 Нажмите на соответствующую кнопку, чтобы выбрать композицию на компакт-диске.

 Для вывода на дисплей списка композиций компакт-диска нажмите клавишу **LIST REFRESH**.

REFRESH.

 Задержите нажатие на соответствующую кнопку, чтобы ускорить прокрутку вперед или назад.

Прослушивание компиляции CD MP3

Загрузите в дисковод компакт-диск с записью MP3-компиляции.

Аудиосистема осуществляет поиск всех аудиотреков, что может занять от нескольких секунд до нескольких десятков секунд, затем начинается воспроизведение.

! CD-плеер может прочитать до 255 файлов MP3, записанных на одном компакт-диске в восьми директориях перечня. Для более быстрого доступа к записям на компакт-диске рекомендуется ограничиться 2 директориями. При воспроизведении файлов, порядок директорий не соблюдается. Отображаются все файлы одного уровня.

SOURCE Для воспроизведения загруженного диска последовательными нажатиями на кнопку

SOURCE (Источник) выберите "CD-проигрыватель".

 Нажмите на соответствующую кнопку, чтобы выбрать папку на компакт-диске.

 Нажмите на соответствующую кнопку, чтобы выбрать композицию на компакт-диске.

 Нажмите на кнопку **LIST REFRESH**, чтобы вывести на дисплей список директорий

компиляции MP3.

 Задержите нажатие на соответствующую кнопку, чтобы ускорить прокрутку вперед или назад.

Информация и советы

Аудиосистема поддерживает только файлы с расширением .mp3 и частотой дискретизации 22,05 кГц или 44,1 кГц. Файлы любого другого типа (.wma, .mp4, .m3u и т. д.) воспроизводиться не будут. В названиях файлов должно содержаться не более 20 знаков, среди которых не должно быть графических символов и знаков пунктуации (напр.: « ? ; ù), которые могут вызывать проблемы при воспроизведении композиций и их индикации на экране.

Для записи в формате CDR или CDRW рекомендуется пользоваться программой, отвечающей требованиям стандарта ISO 9660 уровня 1, 2 или Joliet.

Проигрывание дисков, записанных в каком-либо другом формате, может оказаться невозможным или некорректным.

Для достижения оптимальных акустических характеристик записи на одном диске следует осуществлять в одной стандартной программе на минимальной скорости (не более 4x).

Для многократных записей на одном компакт-диске рекомендуется пользоваться программой, записывающей в стандарте Joliet.

Используйте только флеш-карты USB в формате FAT 32 (Files Allocation Table).

! Не пользуйтесь USB-разветвителями, чтобы не повредить систему.

i Для правильной работы рекомендуется использовать только подлинные USB-кабели Apple®.

Аудиостриминг Bluetooth®

Стриминг позволяет прослушивать аудиофайлы с телефона через динамики автомобиля.

Информацию о подключении телефона см. в разделе "Telephone".

Выберите в меню "Bluetooth®: Телефон — аудио" телефон для подключения.

Аудиосистема автоматически подключится к новому сопряженному телефону.

source Активируйте источник стриминга, нажав "ИСТОЧНИК".

В некоторых случаях включение прослушивания аудиофайлов должно осуществляться с телефона. Воспроизведением композиций можно управлять с помощью элементов управления аудиосистемы, в том числе расположенных на рулевом колесе, если телефон поддерживает эту функцию.

Контекстная информация выводится на дисплей.

Подключение плееров Apple®

Подключите плеер Apple® к разъему USB при помощи соответствующего кабеля (с автомобилем не поставляется).

Воспроизведение начнется автоматически.

Настройки осуществляются через панель управления аудиосистемой.

При проигрывании используется сортировка файлов, содержащаяся в подключенном плеере

(исполнители альбомы/жанры/плей-листы/ аудиокниги/темы).

Версия программного обеспечения автомагнитолы может оказаться несовместимой с поколением, к которому относится ваш плеер Apple®.

Телефон

Подключение телефона Bluetooth®

Экран C (наличие в зависимости от модели и модификации)

! По соображениям безопасности, настройки, требующие от водителя особого внимания, связанные с сопряжением мобильного телефона Bluetooth® с системой громкой связи Bluetooth® автомагнитолы, следует осуществлять на неподвижном автомобиле при включенном зажигании.

Для получения дополнительной информации (по совместимости, подсказкам и т. п.) посетите сайт www.peugeot.ru.

Активируйте функцию Bluetooth® своего телефона и убедитесь, что он "виден для всех" (конфигурация телефона).

MENU Нажмите на кнопку MENU.

⏪ ⏩ Выберите в меню:

- Bluetooth®: телефон — Аудио
- Bluetooth configuration®
- Perform a Bluetooth search®

Появляется окно с сообщением о ходе поиска.

i Доступ к услугам зависит от сети, SIM-карты и совместимости используемых устройств в режиме Bluetooth®.

Прочтите в инструкции к своему телефону и узнайте у своего оператора сотовой связи, к каким услугам вы имеете доступ.

4 первых телефона отображаются в этом окне.

Меню "Телефон" позволяет также выбрать следующие функции: "Directory", если Ваш телефон полностью совместим, "Calls list", "Consult the paired equipment".

Выберите из списка телефон для подключения. Одновременно вы можете подключить только один телефон.



На экране появится виртуальная клавиатура:

введите код из 4 цифр или более

OK Подтвердите, нажав на "OK".

На экране появится указание на выбранный телефон. Для подтверждения подключения этот же код на телефоне, затем нажмите на **OK**.

При неудачном подключении число попыток не ограничивается.

На экране появится сообщение об успешном проведении подключения.

Разрешенное автоматическое подключение возможно только после конфигурации телефона. Контакты и журнал звонков станут доступны по завершении подключения.

Прием входящего вызова

При входящем вызове раздается звонок, а на экране появляется сообщение.



Выберите закладку "YES" на экране с помощью кнопок.



Подтвердите, нажав на "OK".



Чтобы ответить на звонок, нажмите на эту кнопку на блоке переключателей на рулевом колесе.

Осуществление вызова

Перейдите в меню "Bluetooth®: телефон — аудио".

Выберите "Manage the telephone call".

Выберите "Вызвать".

Или

Выберите "Журнал".

Или

Выберите "Адресная книга".



Удерживайте эту клавишу в течение двух секунд или дольше, чтобы открыть записную книжку с контактами и просмотреть ее, пользуясь колесиком для навигации.

Или

Для набора номера воспользуйтесь клавиатурой своего телефона, остановив для этого автомобиль.

Завершение разговора



Во время вызова удерживайте эту клавишу в течение двух секунд или дольше.

Затем нажмите на **OK**, чтобы завершить звонок.

i Доступ системы к записной книжке телефона зависит от его совместимости и длится на протяжении его соединения по Bluetooth.

i С некоторых моделей телефонов, подключенных по Bluetooth, можно вносить контакты в записную книжку автомагнитолы. Внесенные таким способом контакты постоянно хранятся в записной книжке, доступной для всех, независимо от подключенного телефона. Меню записной книжки недоступно до тех пор, пока она пуста.

Часто задаваемые вопросы

В приведенной таблице собраны ответы на наиболее часто задаваемые вопросы, касающиеся работы аудиосистемы.

Через несколько минут после остановки двигателя работающая аудиосистема отключается.

Продолжительность работы аудиосистемы после остановки двигателя зависит от степени заряженности аккумуляторной батареи.

Это нормально: система автоматически переходит в энергосберегающий режим и выключается, чтобы сохранить уровень заряда аккумуляторной батареи.

► Включите зажигание, чтобы увеличить уровень заряда аккумуляторной батареи.

На экране отображается сообщение «Перегрев аудиосистемы»

Для защиты установки, если температура окружающей среды слишком высокая, аудиосистема переключается в автоматический режим тепловой защиты, в котором громкость может быть уменьшена или остановлен проигрыватель компакт-дисков.

► Выключите на несколько минут аудиосистему, чтобы дать ей остыть.

Радио

Расхождение в качестве звучания источников аудиосигнала (радиоприемника, CD-плеера и т. д.).

Для оптимального качества прослушивания можно отрегулировать параметры звука (Громкость, Низкие, низкие частоты, Акуст поле и Тонкомпенс) для различных источников аудиосигнала. В результате при переключении источников будет изменяться и звучание (радио, диск и т. д.).

► Убедитесь, что параметры звука (Громкость, Низкие, низкие частоты, Акуст поле и Тонкомпенс) соответствуют прослушиваемым источникам. Рекомендуется установить для функций звука (Низкие, низкие частоты, баланс левых/правых динамиков и баланс передних/задних динамиков) среднее положение, для звукового окружения

значение «Нет», для параметра тонкомпенсации значение «Активно» в режиме CD и «Неактивно» в режиме радио.

Внесенные в память радиостанции не работают (отсутствует звук, не отображается частота 87,5 МГц и т. д.).

Выбран неправильный диапазон.

► Нажимая на клавишу BAND, вернитесь в диапазон (FM, FM2, DAB, AM), в котором вещают внесенные в память станции.

Дорожные сообщения отображаются, но я не получаю новостные сводки о ситуации на дороге.

Станция, на которую настроен радиоприемник, не входит в состав дорожной информационной сети.

► Настройтесь на ту станцию, которая передает новостные сводки о ситуации на дорогах.

Качество приема настроенной радиостанции постепенно ухудшается, а внесенные в память радиостанции не работают (отсутствует звук, отображается частота 87,5 МГц и т. п.).

Автомобиль удалился на слишком большое расстояние от передатчика выбранной станции, либо в географической местности, где вы находитесь, передатчики отсутствуют вообще.

► Включите функцию «RDS», чтобы система могла проверить, есть ли в данной географической зоне более мощные радиопередатчики.

Окружающая среда (холмы, здания, туннели, подвальные автостоянки и т. д.) может блокировать прием, в том числе в режиме RDS.

Это совершенно обычное явление, а также это никоим образом не свидетельствует о неисправности аудиосистемы.

Радиоантенна либо отсутствует, либо повреждена (например, при прохождении через автоматическую моечную станцию или на подземной стоянке).

► Проверьте исправность антенны в сервисной сети фирмы.

Звук периодически прерывается на 1 или 2 секунды в режиме радио.

В моменты кратковременных перебоев система RDS ищет другую частоту, на которой обеспечивается более качественный прием радиостанции.

► Отключите функцию RDS, если звук прерывается слишком часто и всегда на одном и том же участке дороги.

Медиаустройства

Соединение с Bluetooth разорвано.

Недостаточный уровень заряда аккумуляторной батареи внешнего устройства.

► Требуется зарядка аккумуляторной батареи внешнего устройства.

На экране отображается сообщение «Ошибка устройства USB».

Флеш-карта USB не распознана или повреждена.

► Отформатируйте флеш-карту.

Компакт-диск систематически извлекается или не воспроизводится.

Компакт-диск перевернут, не читается, не содержит аудиофайлы или аудиосистема не распознает формат записанных аудиофайлов.

Компакт-диск защищен системой защиты от пиратского использования, которая не распознается аудиосистемой.

► Проверьте, не перевернут ли компакт-диск в дисковом.

► Проверьте состояние диска: слишком поврежденный диск читаться не будет.

► Проверьте содержимое диска в случае, если используется записанный диск: см. рекомендации в разделе «Аудио».

Компакт-диск низкого качества, некоторые самостоятельно записанные компакт-диски не читаются аудиосистемой.

Качество звука компакт-диска плохое.

Компакт-диск поцарапан или низкого качества.

► Пользуйтесь только высококачественными компакт-дисками и храните их в надлежащих условиях.

Аудиосистема неправильно настроена (высокие и низкие частоты тембра, акустическое поле).

► Установите уровень низких и высоких на 0, не выбирая акустическое поле.

У меня не получается воспроизводить музыкальные файлы на смартфоне через USB порт.

В зависимости от смартфона для доступа аудиосистемы к музыкальным файлам на смартфоне может потребоваться разрешение последнего.

► Вручную включите профиль MTP на смартфоне (меню настроек USB).

Телефон

Я не могу открыть свою голосовую почту.

Лишь незначительное количество телефонов и провайдеров разрешают использовать эту функцию.

► Позвоните на голосовую почту через меню телефона, используя номер, предоставленный оператором.

Я не могу открыть свою книгу контактов.

► Проверьте совместимость своего телефона. Вы не предоставили бортовой системе доступ к контактам при подключении телефона.

► Разрешите и подтвердите доступ системы к контактам телефона.

У меня не получается продолжать разговор после посадки в автомобиль.

Режим трубки активирован.

► Снимите отметку «Режим трубки», чтобы перевести соединение с мобильного на бортовой телефон.

Я не могу подключить телефон по Bluetooth.

При подключении следует учитывать конкретные аспекты самого телефона (модель, версию операционной системы), причем не все телефоны совместимы.

► Перед сопряжением удалите подключение телефона в системе и подключение системы на телефоне, чтобы просмотреть совместимость телефонов.

| | |
|---|------------|
| А | |
| Автоматическая коробка передач | 67, 70, 90 |
| Автоматический кондиционер воздуха | 38 |
| Аккумуляторная батарея | 88, 104 |
| Аудиоплеер с функцией "Streaming audio Bluetooth" | 120 |

| | |
|---|-------------------|
| Б | |
| Безопасная перевозка детей | 23, 53–56, 61, 63 |
| Беспроводная гарнитура Bluetooth ("свободные руки") | 120–121 |
| Боковые подушки безопасности | 53 |
| Бортовой компьютер | 13–14 |
| Буксировка | 105–106 |
| Буксировка автомобиля | 105–107 |
| Буксировка прицепа | 84 |

| | |
|-------------------------------|--------|
| В | |
| Вентиляция салона | 38 |
| Ветровое стекло с обогревом | 39–40 |
| Вещевые отделения | 33 |
| Вождение | 64 |
| Время (настройка) | 14–15 |
| Вызов срочной помощи | 46 |
| Вызов техпомощи | 46 |
| Выключатели обогрева сидений | 26 |
| Выключатель световых приборов | 41, 43 |
| Выключатель стеклоочистителя | 43–44 |
| Выключатель стеклоподъемников | 23 |

| | |
|--------------------|---------|
| Г | |
| Габаритные размеры | 110–114 |
| Главное меню | 117 |

| | |
|---------------------------------|-----------|
| Д | |
| Давление воздуха в шинах | 90, 114 |
| Двери боковые | 18–19 |
| Двери задние | 20–22 |
| Дверца задка | 20 |
| Двигатель | 86 |
| Дети (обеспечение безопасности) | 61 |
| Детские кресла | 50, 53–58 |
| Детские кресла ISOFIX | 61 |
| Дизельный двигатель | 82 |
| Дисплей комбинации приборов | 70 |
| Дополнительная розетка | 118 |
| Дополнительное оборудование | 45, 84–85 |
| Дополнительные разъемы | 33 |

| | |
|--------------------------|----|
| Ж | |
| Жидкость стеклоомывателя | 86 |

| | |
|--------------------|-----------|
| З | |
| Заводская табличка | 114 |
| Задние сиденья | 29–31, 55 |
| Задний диван | 27–29 |
| Задняя полка | 35 |
| Замена ламп | 96–97 |

| | |
|--|-------|
| Замена масляного фильтра | 89 |
| Замена щетки стеклоочистителя | 83–84 |
| Замена элемента питания в ключе-пульте | 17 |
| Запасное колесо | 90 |
| Запирание | 17 |
| Заправка бака топливом | 81 |
| Защита от защемления оконным стеклом | 23 |
| Зимняя заслонка радиаторной решетки | 83 |

| | |
|--|-----|
| И | |
| Индикатор переключения передач | 70 |
| Индикаторы и сигнализаторы световые | 7–8 |
| Инициализация системы обнаружения низкого давления воздуха в шинах | 72 |
| Инициализация стеклоподъемников | 23 |
| Информация о дорожном движении (ТА) | 118 |

| | |
|--|-------|
| К | |
| Календарь (настройка) | 15 |
| Капот | 85 |
| Ключ | 17 |
| Кольцо для буксировки | 106 |
| Комбинация приборов | 7 |
| Компакт-диски MP3 (CD-плеер) | 119 |
| Кондиционер воздуха с ручными регулировками | 38 |
| Контроль исправности систем и текущие проверки | 86–90 |
| Контрольные лампы | 7–8 |

| | |
|---|-------|
| Контроль падения давления воздуха в шинах | 71–72 |
| Контроль уровней эксплуатационных жидкостей | 86–90 |
| Корректор фар | 43 |

Л

| | |
|---|-------|
| Лампы (замена, наименование) | 96–97 |
| Лотки для хранения мелких предметов | 32 |
| Люк горловины топливного бака | 81 |

М

| | |
|--|--------|
| Масло моторное | 86 |
| Масса прицепа | 108 |
| Массы | 108 |
| Механическая коробка передач | 67, 90 |
| Механическая коробка передач (передача заднего хода) | 67 |
| Минимальный остаток топлива | 81 |

Н

| | |
|--|-------|
| Накачивание шин | 90 |
| Наружные зеркала заднего вида | 24 |
| Настройка календаря | 15 |
| Настройка рулевого колеса по высоте и вылету | 24 |
| Настройка часов | 14–15 |

О

| | |
|---|-----------|
| Обеспечение безопасной перевозки детей | 53–56, 61 |
| Оборудование и принадлежности салона | 32–33 |
| Оборудование места водителя | 4 |
| Обустройство задней части салона | 35 |
| Обустройство передней части салона | 33 |
| Огни стояночные | 41 |
| Ограничитель скорости | 73–75 |
| Отключение подушки безопасности пассажира | 52, 55–56 |
| Открытие замка двери аварийное | 19–20 |
| Открытие капота | 85 |
| Охлаждающая жидкость | 86 |

П

| | |
|--|-------|
| Падение давления воздуха в шинах (датчики) | 71 |
| Передние сиденья | 25–27 |
| Передние тормозные колодки | 89 |
| Передний плафон | 33 |
| Перчаточный ящик | 33 |
| Пиротехнические натяжители ремней безопасности | 50 |
| Письменный столик | 33 |
| Плановое техническое обслуживание | 88 |
| Плеер Apple® | 120 |
| Поворотные фары | 42–43 |
| Подголовники | 25–26 |
| Подлокотник | 25–26 |
| Подрулевой блок управления автомагнитолой | 116 |

| | |
|---|-----------|
| Подушки безопасности | 51–53, 55 |
| Полка багажного отделения | 35 |
| Полка над ветровым стеклом | 33 |
| Пристегивание креплений ISOFIX | 60 |
| Прицеп | 84 |
| Проверка уровней эксплуатационных жидкостей | 86 |
| Проигрыватель дисков CD MP3 | 119 |
| Проигрыватель CD MP3 | 119 |
| Прокачка топливной системы | 107 |
| Противобуксовочная система (ASR) | 48–49 |
| Противотуманные фары | 42–43 |
| Пульт дистанционного управления (ПДУ) | 16–17 |
| Пуск дизельного двигателя | 82 |

Р

| | |
|--|--------|
| Рабочая жидкость усилителя рулевого управления | 86 |
| Радиоприемник | 117 |
| Радиостанция | 117 |
| Разъем Jack | 118 |
| Разъем USB | 118 |
| Распашные двери | 20–22 |
| Расход топлива | 5 |
| Регулировка сидений | 25 |
| Регулировка угла наклона фар | 43 |
| Регулятор скорости | 75–78 |
| Рекомендации по вождению | 5, 64 |
| Ремни безопасности | 50, 56 |
| Рулевое колесо (регулировка) | 24 |
| Ручной насос для подкачивания топлива | 107 |

Рычаг механической коробки передач 67

С

Салонное зеркало заднего вида 25
 Световые приборы 41
 Светодиодные дневные ходовые огни 42
 Сиденья детские 56
 Сиденья с подогревом 26
 Силовые агрегаты 108
 Система динамической стабилизации CDS 48
 Система динамической стабилизации ESC 48
 Система помощи при трогании на уклоне 70
 Система ASR 49
 Система "Grip control" 48–49
 Системы экологической защиты 5
 Стеклоподъемники 23
 Съёмная зимняя заслонка 83

Т

Табличка завода-изготовителя 114
 Текущее обслуживание автомобиля 88
 Текущие и контрольные проверки систем 88–89
 Телефон 120–121
 Топливный бак 81
 Топливо 5, 81–82
 Тормоза 89
 Тормозная жидкость 86
 Тормозные диски 89
 Тормоз стояночный 66–67, 89

У

Уведомляющие индикаторы и сигнализаторы 8
 Угол наклона фар (регулировка) 43
 Уровни 86
 Установка текущего времени 14–15
 Установка текущей даты 15

Ф

Фары ближнего света 41
 Фары дальнего света 41
 Фильтр масляный 89
 Фонари освещения номерного знака 100
 Фронтальные подушки безопасности 52–53, 56

Ц

Центральная консоль 32
 Центральный электрический замок 22–23
 Цепи противоскольжения 82

Ч

Черно-белый дисплей 117

Ш

Шины 90

Щ

Щетки стеклоочистителя (замена) 83

Э

Эко-вождение (рекомендации) 5
 Экономичное вождение 5
 Электрические стеклоподъемники 23
 Электронная блокировка пуска двигателя 17
 Элемент питания ключа-пульты ДУ 17

В

Bluetooth (беспроводная гарнитура "свободные руки") 120–121

С

CD-плеер 119

U

USB 118–119

| | |
|------------------|---|
| A | |
| A/C | Кондиционер воздуха |
| ABS | ABS |
| AIRBAG | Подушка безопасности |
| AIRBAG PASS | Подушка безопасности пассажира |
| AM | Диапазон радиоволн AM |
| AUTO | АВТО - автоматический режим работы системы |
| AUX | AUX - вход для внешнего аудиоустройства |
| B | |
| BAND | Диапазон радиоволн |
| BLUETOOTH | Технология BLUETOOTH, обеспечивающая беспроводное соединение малой мощности между мобильными устройствами |
| C | |
| C (Celsius) | °C - температура в градусах по шкале Цельсия |
| CD | CD - компакт-диск |
| CHARGE MAXI* | МАКС. НАГРУЗКА* - максимальный вес, который выдерживает полка |
| CHECK | CHECK - режим самодиагностики бортовых систем автомобиля |
| CLASSIQUE | Музыкальный жанр: классическая музыка |
| CRUISE | Круиз-контроль - устройство, поддерживающее постоянную скорость автомобиля, автоматически прибавляя её при снижении заданного водителем скоростного режима и уменьшая её при увеличении без участия водителя. |
| CRYSTAL SYMPHONY | Музыкальный жанр: "кристальная симфония" |
| D | |
| DAB | DAB - цифровое звуковое радиовещание высокого качества |
| DX | Настройка радиоприемника на самые слабые и удаленные радиостанции. |
| E | |
| ECO | ЭКО - экологичное и экономичное вождение |
| F | |
| FAP | Сажевый фильтр - предназначен для снижения выброса сажевых частиц в атмосферу с отработавшими газами |

| | |
|----------------|--|
| F | |
| FM | Диапазон радиоволн FM |
| H | |
| HI | Микроклимат: максимальная температура воздуха в салоне |
| I | |
| INFO | INFO - меню "Информация", служащее для просмотра и настройки функций отдельных систем автомобиля |
| INT | Интерьер |
| J | |
| JAZZ-BLUES | Музыкальный жанр: джаз-блюз |
| JUNGLE FANTASY | Музыкальный жанр: джангл-фэнтэзи |
| K | |
| KG | Кг - килограмм |
| KM | Км - километр |
| KM/H | Км/ч - единица измерения скорости |
| L | |
| L (Litre) | Л - литр |
| L/KM | Л/КМ - расход топлива в литрах на 1 км пробега |
| LIMIT | Ограничитель скорости |
| LO | LO - нормальная скорость работы стеклоочистителя |
| M | |
| MAX | МАКС. - максимум |
| MEDIA | Медиаустройства |
| MEM | Системная память |
| MIN | МИН. - минимум |
| Min | Мин. - минуты |
| MODE | РЕЖИМ - режим, в котором работает система |
| MONO | МОНО - работа аудиосистемы в монофоническом режиме |
| M | |
| MP3 | MP3 - популярный формат цифрового кодирования звуковой информации |
| MUSIC | МУЗЫКА |
| MUTE | MUTE - режим, в котором звук отключается и переводится в "спящий" режим |
| N | |
| NAV | НАВИГАТОР |
| NO START IN | "NO START IN": уведомляющее сообщение, связанное с присадкой AdBlue © и системой SCR, означающее «Пуск будет невозможен через ... » (с указанием остатка запаса хода в км) |

| | |
|---------------------|---|
| O | |
| ODO | Одометр |
| OFF | OFF - выключено |
| OK | OK - подтверждение произведенного действия |
| ON | ON - включено |
| P | |
| PASSENGER AIRBAG | Подушка безопасности пассажира |
| PAUSE | ПАУЗА - приостановка действия или работы системы |
| PHONE | ТЕЛЕФОН |
| PM | Пополудни |
| POP/ROCK | Музыкальный жанр: поп/рок |
| POWER (HY) | Мощность гибридного привода |
| P/S | ГУР - гидроусилитель руля |
| PTY | PTY - функция поиска радиостанции по типу программы |
| R | |
| RADIO | Радиоприемник |
| RDM | Воспроизведение файлов в случайном порядке |
| RDS | RDS - многоцелевой стандарт, предназначенный для передачи информационных сообщений по каналам ЧМ-радиовещания в диапазоне УКВ |
| REAR (HY) | Подача воздуха к задним сиденьям |
| REST | Восстановить настройки по умолчанию |
| ROLLOVER PROTECTION | Защитные дуги для защиты привязанных ремнями безопасности водителя и пассажиров в случае опрокидывания автомобиля в ДТП |
| RPT | Повторить |
| S | |
| S (Seconde) | Секунда |
| START | Старт - системная команда на пуск двигателя |

| | |
|-----------------------|--|
| S | |
| STOP | Стоп - системная команда на останов двигателя |
| STOP and START SYSTEM | Система "стоп-старт" - предназначена для экономии топлива, снижения вредных выбросов и шума за счет сокращения времени работы двигателя на холостом ходу |
| T | |
| TA | TA - радиосообщения о дорожном движении |
| TECHNO | Музыкальный жанр: "техно" |
| TMC | TMC - информация о транспортных потоках и метеорологических условиях на дорогах |
| TOP | ВЕРХ |
| TOP TETHER | TOP TETHER - торговая марка устройства для крепления детских кресел |
| TRIP | Выбор источника информации для бортового компьютера |
| TWIN AIRBAG | Сдвоенные боковые подушки безопасности |
| U | |
| URBAN RYTHMIK | Музыкальный жанр: "ритмик-урбан" |
| UREA | "UREA": сигнализатор, связанный с присадкой AdBlue © и системой SCR (основным компонентом присадки AdBlue © является мочевины) |
| V | |
| V (Volt) | В - Вольт |
| VOCALE | Вокал, голос |
| VSC | VSC - система динамической стабилизации |
| W/X/Y | |
| WD (4WD-2WD) | WD (4WD-2WD) - колесная формула автомобиля: 4x4; 4x2; |
| ZERO EMISSION (HY) | Нулевой выхлоп (на гибридном приводе) |
| ZEV (HY) | Гибридный автомобиль с нулевым выхлопом |



www.peugeot.ru

Телефон горячей линии: 8 800 555 53 35

Содержащиеся в настоящей публикации данные соответствуют состоянию на указанную ниже дату. Компания ООО «ПЕЖО СИТРОЕН РУС» оставляет за собой право вносить изменения в технологию, оборудование и форму автомобилей в сравнении с данными, приведенными в настоящей публикации, а также вносить изменения в текст данной публикации.

2022